



OPERATING INSTRUCTIONS AND OWNERS MANUAL

PORTABLE PROPANE (G31) AND BUTANE/PROPANE MIXTURE (G30 + G31) HEATER FOR RECREATIONAL, COMMERCIAL AND EMERGENCY INDOOR USE DXH8BX



Warning

USE ONLY MANUFACTURER'S REPLACEMENT PARTS. USE OF ANY OTHER PARTS COULD CAUSE INJURY OR DEATH. REPLACEMENT PARTS ARE ONLY AVAILABLE DIRECT FROM THE FACTORY AND MUST BE INSTALLED BY A QUALIFIED SERVICE AGENCY.

PARTS ORDERING INFORMATION:

PURCHASING: Accessories may be purchased at any DeWalt® local dealer or direct from the factory

FOR INFORMATION REGARDING SERVICE:

Please call 1753-567055
www.dewalt.co.uk
emeaservice@sbdinc.com

Please include the model number, date of purchase, and description of problem in all communication.

LIMITED WARRANTY

DeWalt® warrants its heaters and accessories to be free from defects in material and workmanship for a period of 2 years from date of purchase. DeWalt® will repair or replace this product free of charge if it has been prove to be defective within the 2 year period, and is returned at customer expense with proof of purchase to DeWalt® within the warranty period.

For Sale in the following countries:

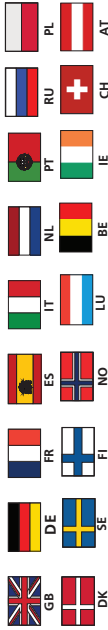

DEWALT®, GUARANTEED TOUGH® and the yellow and black color scheme are trademarks of the DEWALT Industrial Tool Co., used under license. ©2018 DEWALT. EGI/Enerco Group Inc. Under license from DeWalt Industrial Tool Co

This product is covered by one or more patents/patents pending. Please visit <http://www.energogroupinc.com/patents> for more information



If you have questions or comments, contact us.

06126-21-1 • www.dewalt.de

DXH8BX BEDIENUNGSANLEITUNG UND BENUTZERHANDBUCH

DEWALT®

CE 0086

PORTABLES PROPAN(G31) UND BUTAN/PROPAN- GEMISCH(G30 + G31)- HEIZGERÄT FÜR FREIZEITNUTZUNG, GEWERBLICHEN GEBRAUCH UND IN NOTFÄLLEN FÜR DEN INNENBEREICH

DAS HEIZGERÄT NUR MIT GEWINDEKARTUSCHE BENUTZEN

ENTHALTENE SPRACHEN: ENGLISCH, DEUTSCH, FRANZÖSISCH, ITALIENISCH, SPANISCH, HOLLÄNDISCH, PORTUGUIESISCH, RUSSISCH, POLNISCH, FINNISCH, SCHWEDISCH, NORWEGISCH, DÄNISCH



1 Pfund (450g) Propangas (G31)-Kartusche Nicht Inbegriffen



(450g) Butan/Propan-Gemisch (G30+G31)-Kartusche Nicht Inbegriffen

WARNUNG: Wenn die Informationen in dieser Anleitung nicht genau befolgt werden, kann dies zu Feuer oder Explosion führen und Sachschäden, Verletzungen oder Tod verursachen.

- Kein Benzin oder andere entflammbare Gase in der Nähe dieses oder anderer Geräte aufbewahren.
- Eine Propangas (G31) oder eine Butan/Propan-Gemisch-Kartusche (G30+G31), die nicht zum Gebrauch angeschlossen ist, darf nicht in der Nähe von anderen Geräten aufbewahrt werden.
- **WAS SIE TUN MÜSSEN, WENN SIE GAS RIECHEN**
 - o Nicht versuchen das Gerät anzuzünden.
 - o Löschen Sie offene Flammen.
 - o Das Gas zum Gerät abdrehen.
- Service muss von einer qualifizierten Serviceagentur durchgeführt werden.

Dies ist ein ungefülltes, gasbefeuertes, tragbares Heizgerät. Es verwendet Luft (Sauerstoff) aus dem Bereich, in dem es benutzt wird. Es muss ausreichende Verbrennungsluft und Belüftung vorhanden sein. Siehe Seite 3.

WICHTIG: Lesen Sie diese Gebrauchsanweisung aufmerksam durch, damit Sie sich mit dem Gerät vertraut machen, bevor Sie es an die Gaskartusche anschließen. Bewahren Sie diese Anweisungen zum späteren Nachschlagen sorgfältig auf.

⚠️ WARNUNG:

Jedes Mal wenn ein Tank an ein Gerät angeschlossen wird, muss der Anschluss auf eine oder mehrere Weisen auf Undichtigkeiten geprüft werden: Applizieren Sie Seifenwasser um den Anschluss herum, und achten Sie darauf, ob sich Blasen bilden, oder das Zischen von entweichendem Gas zu hören ist, es sich extrem kalt anfühlt oder ein Geruch von faulen Eiern wahrnehmbar ist. Nicht benutzen, wenn undicht! Im Falle einer Gasleckage muss das Gerät sofort ins Freie, an einen gut gelüfteten Ort gebracht werden, wo das Leck gefunden und gestoppt werden kann. Jegliche Änderungen an diesem Heizgerät und seinen Bedienelementen kann gefährlich sein.

WARNUNG: Dieses Gerät darf nur mit Dampfdruck-Propan, 100% (G31), und einem Gemisch von Butan/Propan 70/30 (G30+G31)-Brennstoffen verwendet werden. Es kann gefährlich sein andere Arten von Gaskartuschen anzuschließen zu versuchen.

INHALTSVERZEICHNIS

Allgemeine Sicherheitshinweise	3
Allgemeine Informationen	3
Schwindender Geruchssinn - Warnung	4
Betrieb von Einweg Propan-Kartuschen	5
Wartung	6
Fehlersuche	6
Stückliste	7
Ersatzteilbestellung	8
Service-Information	8

⚠️ WARNUNG:

Frühe Anzeichen von Kohlenmonoxid-Vergiftung ähneln der Grippe, mit Kopfschmerzen, Schwindel und /oder Übelkeit. Falls Sie diese Symptome haben, könnte es sein, dass der Heizer nicht ordnungsgemäß funktioniert. Gehen Sie sofort an die frische Luft!

⚠️ WARNUNG: Falls der Freizeit- oder gewerbliche Raum keine Fenster- oder Dachventilation hat, DARF DIESES HEIZGERÄT NICHT IM INNENBEREICH VERWENDET WERDEN. Nur an gut belüfteten Orten verwenden.

Vorsicht:

- Manche Teppich- oder Linoleumoberflächen können möglicherweise verfärben, wenn die Heizung direkt auf den Bodenbelag gestellt wird.
- Bei Betrieb des Heizgerätes in Höhen über 7,000 Fuß (2,13 km) über dem Meeresspiegel kann das Heizgerät ausschalten. (Bitte lesen Sie die ALLGEMEINE INFORMATION).

TECHNISCHE DATEN

MODELL NR.....	DXH8BX	
GAS TYPE.....	Propan (G31) Gas wie z. B. Coleman-Gas und 70/30 Butan/Propan-Gemisch (G30+G31) Gasmischungen wie z. B. Primus Power	
EINGANG BTU/STD	4,000(1,17 KW)	/ 8,000(2,4 KW)
ABSTAND ZU BRENNSTOFFEN		
OBERSEITE.....	30"/76,2 cm	
VORDERSEITE	24"/60,96 cm	
SEITEN.....	6"/15,24 cm	
HINTERSEITE.....	0"	

DEUTSCH

ALLGEMEINE SICHERHEITSHINWEISE

DIES IST EIN HEIZGERÄT. DAS GERÄT NICHT IN BETRIEB NEHMEN OHNE DIE DRAHTSCHUTZVORRICHTUNG AN DER VORDERSEITE ZU INSTALLIEREN. AUF DIESEM HEIZGERÄT DARF KEIN ESSEN AUFGEWÄRMET ODER GEKOCHT WERDEN.

- Keine nicht-zugelassenen Zusatzteile an diesem Heizgerät anbringen und keine Änderungen vornehmen.
- Aufgrund hoher Temperaturen, sollte das Gerät nicht in frequentierten Bereichen oder in der Nähe von brennbaren Materialien benutzt werden. (siehe TECHNISCHE DATEN)
- **VORSICHT:** griffbare Teile könnten sehr heiß werden. Kleinkinder von dem Gerät fernhalten. Kinder und Erwachsene sollten auf die Gefahr von hohen Oberflächentemperaturen aufmerksam gemacht werden, und sollten weit genug entfernt sein, um Verbrennungen oder ein Anzünden der Kleidung zu vermeiden.
- Kleinkinder müssen sorgfältig überwacht werden, wenn sie sich in der Nähe des Gerätes aufhalten.
- Keine Kleidung oder andere brennbaren Materialien auf oder neben das Gerät legen.
- Das Heizgerät in keinem fahrenden Fahrzeug wie Freizeitfahrzeuge, z. B. Wohnwagen oder Wohnmobile, betreiben. Nicht in Hochhauswohnungen, Kellern, Bade- oder Schlafzimmern verwenden.
- Dieses Heizgerät kann auch in Freizeibereichen oder gewerblichen Räumen mit einer Fenster- oder Dachventilation verwendet werden. Es kann auch im Freien benutzt werden.
- In Übereinstimmung mit nationalen Anforderungen, benötigt dieses Heizgerät, während des Betriebs, für die Zufuhr von Verbrennungsluft einen gut belüfteten Bereich von minimal 9 Quadratm (22,86 cm²) (Beispiel 3'7,72 cm x 3'7,72 cm Öffnung), für ausreichende Belüftung. Verwenden Sie keine anderen Brennstoffgeräte im Innenbereich.
- **DER GASDRUCK DES HEIZGERÄTES IST AUF 11" W.C. (27,4 Millibar) REGULIERT UND UNVERÄNDERBAR. NIEMALS DIE PROPAN(G31) ODER BUTAN/PROPAN-GEMISCH(G30+G31)- KARTUSCHE REGULIEREN ODER VERRINGERN ODER DRUCK AUF DAS HEIZGERÄT AUSÜBEN!**
- **DER REGLER DES HEIZGERÄTES MUSS WÄHREND DES BETRIEBS IMMER AUF GLEICHER EINSTELLUNG BLEIBEN.**
- Wenn die Drahtschutzvorrichtung während Servicearbeiten vom Gerät entfernt wurde, muss sie vor Betrieb wieder aufgesetzt werden.
- Das Gerät sollte vor jedem Einsatz überprüft werden. Häufige Reinigung ist erforderlich. Die Schaltgehäuse, Brenner und Umluft-Durchgänge des Gerätes müssen sauber gehalten werden, siehe WARTUNG.
- Benutzen Sie diesen Heizgerät NICHT, wenn ein Teil in Wasser eingetaucht war. Sofort einen qualifizierten Servicetechniker anrufen, um den Heizer zu überprüfen und die Teile des Bedienungssystems und des Gasreglers zu ersetzen, die in Wasser eingetaucht waren
- Bei Verwendung ohne ausreichende Verbrennungsluft und Lüftung, kann dieses Heizgerät übermäßiges KOHLENMONOXID, ein geruchloses, giftiges Gas, abgeben.
- Manche Personen - schwangere Frauen, Personen mit Herz- oder Lungenerkrankungen, Bluthrombolyse, Personen unter Einfluss von Alkohol oder in Höhenlagen - sind mehr von Kohlenmonoxid betroffen als andere.
- Wenn das Heizgerät auf den Boden gestellt wird, vergewissern Sie sich, dass der Boden

eben ist und halten Sie alle Gegenstände mindestens 24 Zoll (60,96 cm) von der Vorderseite des Heizgerätes entfernt. DAS GERÄT WÄHREND DES EINSATZES NICHT BEWEGEN. DA STÖSSE UND ERSCHÜTTERUNGEN EVENTUELL DIE TIPP-SICHERHEITSVORRICHTUNG AKTIVIEREN KÖNNTEN, LASSEN SIE DAS HEIZGERÄT NICHT UNBEAUFICHTIGT, WENN KINDER IN DER NÄHE SIND, DIE DEN HEIZER UMSCHÜTTELN KÖNNTEN. NIEMALS DAS HEIZGERÄT BETREIBEN, WENN SIE SCHLAFEN!

ALLGEMEINE INFORMATIONEN

- Dieses Heizgerät ist für kleine Freizeitweck-Bereiche, wie z. B. Zelte, Hütten, Fischerhütten und geschlossene Veranden, die eine Verbrennungsluftzufuhr und Lüftung haben, sicher. Es kann für den Notfall als Raumheizung dienen, solange es an eine 1-Pfund (465g) Propan- (G31) ODER an eine 450g Butan/Propan-Gemisch (G30+G31)-Kartusche angeschlossen ist; und für den Innenbereich von gewerblichen Anlagen, wie z. B. Bauwagen oder befristeten, widerfesten Arbeitsbereichen, solange eine Verbrennungsluftzufuhr und Lüftung vorhanden ist.

Anmerkung: Das Heizgerät kann zwar im Freien benutzt werden, könnte aber bei bestimmten Windbedingungen ausgehen.

- Sollte das Heizgerät kalt sein oder Zimmertemperatur haben, dauert es ein paar Minuten bis der Brennerstein hell orange wird. Das ist normal, das Gerät funktioniert ordnungsgemäß. Sollte der Brennerstein sichtbar lodern, schalten Sie den Heizer ab und rufen Sie einen qualifizierten Servicetechniker an.
- Wenn das Gerät eingeschaltet ist, sollte ein ca. Viertel Zoll (1/4" - 0,635 cm) weiter Rahmen um die Fliese herum nicht hell orange leuchten. Das ist normal.
- Wenn das Heizgerät zum ersten Mal verwendet wird, kann sich die Oberseite des Reflektors verfarben. Das ist normal und kein Grund zur Besorgnis.
- Bei Betrieb des Heizers in Höhen über 7.000 FT (2.13km) über dem Meeresspiegel, brennt das Gerät möglicherweise nicht so hell niedrigeren Lagen. Das ist normal. In höheren Lagen kann das Heizgerät eventuell ausgehen. Wenn dies geschieht, ermöglichen Sie eine frische Luftzufuhr, warten 5 Minuten lang und stellen das Gerät wieder ein. Aufgrund örtlicher atmosphärischer Bedingungen ist es möglich, dass der Heizer nicht wieder angeht.
- Die Betriebszeit variiert je nach Einstellung des Heizgerätes und Kartuschengröße. Bis zu 3 bis 6 Stunden bei einer 1 Pfund Propan (G31)-Kartusche oder 3 bis 6 Stunden bei einer 450G70/30 Butan/Propan-Gemisch (G30+G31)- Kartusche. Bis 48 zu 110 Stunden bei einer 20 Pfund(5KG)- Kartusche (aufgrund von „HOCH“ und „Niedrig“- Einstellungen). Aufgrund der Eigenschaften von Propangas (G31), können die Betriebszeiten merklich reduziert werden, wenn in Dauerbetrieb bei Temperaturen unter 20AF.
- Dieses Heizgerät ist mit einem Tripp-Sicherheitschalter ausgestattet. Wenn das Gerät angestoßen oder verschoben wird, kann es zu lästigen Abschaltungen kommen. Sollte das passieren, stellen Sie den Heizer einfach wieder an.
- Aufgrund der Funktionsweise kleiner Tanks, kann sich auf dessen Oberfläche Kondenswasser ansammeln, was dann auf die Oberfläche unter des Gerätes tropfen kann. Manchmal kann das Kondenswasser frieren, was durch die Verdampfung des Propangases (G31) hervorgerufen wird. Das ist normal und kein Grund zur Beunruhigung.

WARNUNG



Erstickungsgefahr

- Nicht in ungelüfteten Bereichen verwenden
- Die Strömung der Verbrennungsluft und Belüftung darf nicht behindert werden
- Ausreichende Belüftung muss vorhanden sein, um die Verbrennungsluft-Anforderungen des Heizgerätes zu erfüllen.
- Beziehen Sie sich auf den technischen Daten Abschnitt, Typenschild, in der Bedienungsanleitung oder kontaktieren Sie die Fabrik, um sich über die Verbrennungsluft-Ventilationsanforderungen zu informieren.
- Mangelnde Belüftung kann zu unsachgemäßer Verbrennung führen.
- Unsachgemäße Verbrennung kann eine Kohlenmonoxid- Vergiftung verursachen, die zu schweren Verletzungen und Tod führen kann. Symptome einer Kohlenmonoxid- Vergiftung äußern sich unter anderem in Kopfschmerzen, Schwindel und Atembeschwerden.

BRENNGAS-GERUCH

- Propangas (G31) und Butan/Propan-Gasgemische (G30+G31) enthalten Gerüche, die speziell zur Erkennung von Brenngasleck beigefügt werden. Falls ein Gasleck auftritt, sollten Sie in der Lage sein es zu riechen. Da Propan (G31) schwerer als Luft ist, sollten Sie den Gasgeruch nahe am Boden riechen. **JEGLICHER GASGERUCH DIENT ALS SIGNAL FÜR SOFORTIGE HANDLUNG!**
- Tun Sie nichts, was das Gas entzünden könnte. Keine elektrischen Schalter betätigen. An keinem Netzteil oder Verlängerungskabel ziehen. Keine Streichhölzer oder andere Brandquellen anzünden. Benutzen Sie nicht Ihr Telefon.
- Evakuieren Sie jeden aus dem Gebäude und dem umliegenden Bereich.
- Schließen Sie alle Propan- (G31) Gastank- oder Brennstoff- Versorgungsventile an der Kartusche oder dem Hauptgas- Versorgungsventil, das sich an Ihrem Zähler befindet, falls Sie Erdgas verwenden.
- Propangas (G31) ist schwerer als Luft und kann sich in niedrig gelegenen Bereichen ansammeln. Wenn Sie ein Propanleck vermuten, vermeiden Sie alle niedrigen Bereiche.
- Verwenden Sie das Telefon Ihres Nachbarn und rufen Sie Ihren Brennstoffgaslieferanten und die Feuerwehr an. Gehen Sie nicht zurück ins Gebäude oder den umliegenden Bereich.
- Bleiben Sie dem Gebäude und umliegenden Bereich fern, bis die Feuerwehrleute und Ihr Brennstoffgaslieferant es als sicher erklären.

- **ZU GUTER LETZT**, Lassen Sie den Brenngas-Techniker und die Feuerwehrleute nach entkommenem Gas suchen. Lassen Sie das Gebäude und den umliegenden Bereich von innen auslüften, bevor Sie zurückgehen. Sachgemäß geschulte Service-Leute müssen eventuelle Undichtigkeiten beheben, nach weiteren Leckagen suchen und dann das Gerät wieder für Sie anzünden.

SCHWINDENDER GERUCHSSINN - WARNUNG



- **SCHWINDENDER GERUCHSSINN - KEIN GERUCH FESTGESTELLT**
- Manche Menschen können nicht gut riechen. Manche Menschen können den chemischen Zusatzstoff, der dem Propan(G31) beigefügt wird, nicht riechen. Sie müssen herausfinden, ob Sie den Zusatzstoff riechen können.
- Lernen Sie, wie Sie den Geruch von Propangas (G31) erkennen können. Lokale Propangas (G31) Händler geben Ihnen gerne eine Duftlack-Broschüre. Benutzen Sie sie, um sich mit dem Brenngasgeruch vertraut zu machen.
- Rauchen kann Ihren Geruchssinn verringern. Wenn man einem Geruch über längere Zeit ausgesetzt ist, kann sich die Empfindlichkeit zu diesem Geruch verringern. Tiergeruch in Gebäuden kann den Gasgeruch verdecken.
- Der Geruchstoff in Propangas (G31) ist farblos und die Intensität des Geruchs kann unter bestimmten Umständen vermindert werden. Falls es ein Untergrund-Leck gibt, kann der Geruch des Zusatzstoffes durch die Erde herausgefiltert werden
- Propangas (G31)-Geruch kann auf verschiedenen Ebenen in der Intensität abweichen. Da Propangas (G31) schwerer als Luft ist, kann der Geruch auf niedrigeren Ebenen eventuell stärker sein.
- Seien Sie beim geringsten Gasgeruch immer wachsam. Wenn der Gasgeruch, egal wie schwach, anhält, tun Sie was Sie bei einem ernsthaften Leck tun würden. Handeln Sie sofort, wie oben erwähnt.

ACHTUNG - KRITISCHE PUNKTE ZUM EINPRÄGEN!

- Propangas (G31) oder Butan/Propan-Gemisch (G30+G31) hat einen unverwechselbaren Geruch. Lernen Sie, diese Gerüche zu erkennen. (Beziehen Sie sich auf die oben erwähnten Abschnitte in Bezug auf Brenngas-Gerüche- und Schwindender Geruchssinn).
- Selbst wenn Sie nicht ausreichend in der Wartung und Reparatur des Heizgerätes geschult sind, seien Sie sich der Gerüche von Propangas(G31) und Erdgas IMMER bewusst.
- Wenn Sie nicht ausreichend in der Wartung und Reparatur des Propangas(G31) oder Butan/Propan-Gemisches(G30+G31) geschult sind, versuchen Sie nicht das Heizgerät anzuzünden, zu warten oder zu reparieren oder jegliche Einstellungen am Heizgerät, am Propan (G31) oder Butan/Propan- Gemisch(G30+G31)- Gaszufuhrsystem vorzunehmen.
- Ein regelmäßiger Riechtest rund um das Heizgerät oder den Gelenken des Heizers; d.h. Schlauch, Anschlüsse, usw., ist unter allen Umständen eine gute Sicherheitspraktik. Selbst wenn Sie nur ein wenig Gas riechen, **KONTAKTIEREN SIE IHREN GASLIEFERANTEN UMGEHEND. WARTEN SIE AUF KEINEM FALL!**

ANZÜNDEDN / BEDIENUNGSANLEITUNG ZUM GEBRAUCH MIT EINWEG 1 PFUND PROPAN(G31) ODER 450G 70/30 BUTAN/PROPAN-GEMISCH(G30+G31)-KARTUSCHEN:

WARNUNG: Überprüfen Sie die Propan-Kartusche und die Heizgerät-Propan/Butan-Adapteranschlüsse immer auf Beschädigung, Schmutz und Ablagerungen, bevor Sie die Propan-Kartusche anbringen. Nicht benutzen, wenn der Kopf der Kartusche beschädigt, durchlöchert oder verschlissen ist. **IMMER DIE KARTUSCHE IM FREIEN UND IN SICHERER ENTFERNUNG VON FLAMMEN, ANDEREN PERSONEN UND ANDEREN ZÜNDQUELLEN ANSCHLIESSEN ODER ENTFERNEN UND NUR DANN, WENN SICH DAS HEIZGERÄT KÜHL ANFÜHLT, BEIM AN- UND ABNEHMEN DER PROPAN (G31)-KARTUSCHE UND DEM BUTAN/PROPAN-GEMISCH (G30+G31), ODER BEI FERNKOPPELUNGEN, NIEMALS RAUCHEN!**

- Verwenden Sie nur 16,4 Unze (1 Pfund/465g) Einwegkartuschen, die an einen Nr. 600-Ventilanschluss oder ein Butan/Propan (G31) (70/30)-Gemisch mit einem Typ-7/16-28 ENEF-2B-Gewinde angeschlossen werden kann.
- Überprüfen Sie, ob die Dichtungen (zwischen dem Gerät und der Gaskartusche) am richtigen Platz und in gutem Zustand sind, bevor Sie die Gaskartusche anschließen. Abbildung 3. Kein Gerät benutzen, das beschädigt ist oder abgenutzte Dichtungen hat. Kein Gerät verwenden, das undicht oder beschädigt ist oder nicht ordnungsgemäß funktioniert.
- Vergewissern Sie sich, dass der  Bedienungsknopf in der „AUS“-Position ist; siehe Abbildung 1.
- Propangebrauch: Für praktische Tank-Installation, den Regler nach außen drehen. Eine 1 Pfund (465g) Einweg-Propangas (G31)-Kartusche im Uhrzeigersinn (von unten) in das portable Heizgerät schrauben, bis es handfest sitzt; siehe Abbildung 2 KEIN Gewindedichtmittel an diesem Anschluss verwenden.
- Butan/Propan-Gemisch-Gebrauch (G30+G31): Den Messingadapter im Uhrzeigersinn in den portablen Heizgerätregler schrauben (von unten), bis er fest sitzt. Siehe Abbildung 3. Kein Gewindedichtmittel an diesem Anschluss verwenden. Die Butan/Propan-Gemisch-Kartusche in den Adapter einschrauben (im Uhrzeigersinn); sobald der Adapter-Schaft sich zu drehen beginnt, ist die Kartusche angeschlossen und kann in den Ständer gesetzt werden.
- Die Anschlüsse für Adapter und Kartusche an der Gewebeverbindung unter der gewölbten Kunststoffabdeckung, wo die Kartusche in den Regler geschraubt wird, mit Seifenwasser auf Dichtheit überprüfen. **SIEHE WARNUNG! AN DER GEWÖLBTEN PLASTIKABDECKUNG.**
- Den Schalter entgegen dem Uhrzeigersinn auf die „PILOT“-Position  drehen und zum Anzünden herunterdrücken; siehe Abbildung 1 und Abbildung 4.
- Sollte das Heizgerät nicht zünden, ca. 30 Sekunden lang drücken; los lassen und wieder drücken. Solange wiederholen, bis der Pilot angezündet ist.
- Nachdem die Pilotflamme an ist, 30 - 60 Sekunden lang drücken und dann den Schalter los lassen. Den Schalter wieder vollständig auf die ausgefahrene Position drehen. Um das Heizgerät zu betreiben, den Schalter leicht drücken und langsam

DEUTSCH



Abbildung 1: Control-Knopf



Abbildung 2: Den Gasbank befestigen

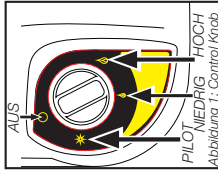

Abbildung 3: „Butan-Adapter“

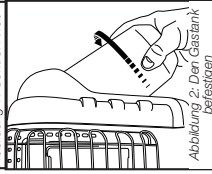

Abbildung 4: Zündung



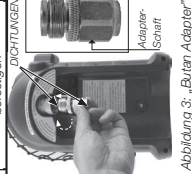



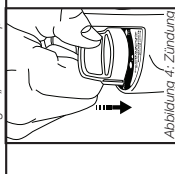

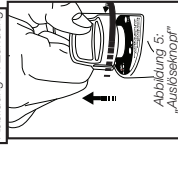

Abbildung 5: „Auslassknopf“

5

auf die „HOCH“-Position  drehen, um die Brennlampe anzuzünden. Solange auf der „HOCH“-Position  lassen, bis die Brennlampe hell orange scheint. **Abbildung 5 ANMERKUNG:** Aufblitzen ist beim Anzünden des Gerätes üblich. Das Gesicht und brennbare Gegenstände von dem Gerät fern halten.

- Nachdem die Brennlampe hell orange ist, die Heizleistung mit dem Kontrollschalter auf die gewünschte Position („NIEDRIG“  oder „HOCH“  einstellen). Abbildung 1.

⚠️Warnung: DAS HEIZGERÄT NICHT BETREIBEN, ES SEI DENN DER KONTROLLSCHALTER IST IN VERRIEGELUNGSPPOSITION, MIT „HOCH“ , „NIEDRIG“  ODER „PILOT“ . MARKIERT. NIEMALS DEN KONTROLLSCHALTER ZWISCHEN VERRIEGELUNGSPPOSITIONEN LASSEN. DIES KÖNNTE ZU SCHLECHTER VERBRENNUNG UND HÖHEREN KOHLENMONOXID-WERTEN FÜHREN

- Um das Heizgerät auszuschalten, den Kontrollschalter leicht im Uhrzeigersinn auf die „AUS“  Position drücken...
- **VORSICHT:** Griffbare Teile können sehr heiß werden. Die Schutzvorrichtung ist am Gerät angebracht, um ein Brandoder Verletzungsrisiko zu verhindern; kein Teil darf über längere Zeit entfernt werden. **DIES BIETET KEINEN VOLLSTÄNDIGEN SCHUTZ FÜR KLEINKINDER ODER KRANKE.** Vor dem Wegstellen, das Gerät vollständig abkühlen lassen.
- Den Schalter auf die „AUS“-Position  stellen. Sicherstellen, dass die Brenner aus sind, bevor die Gaskartusche abgenommen wird.
- **TABEHNEN DER PROPAN (G31)-KARTUSCHE:** Die Kartusche vom Ständer nehmen und entgegen dem Uhrzeigersinn drehen, bis sie völlig vom Heizgerät abgeschraubt ist.
- **ABNEHMEN DER BUTAN/PROPAN-GEMISCH (G30+G31)- KARTUSCHE:** Die Kartusche vom Ständer nehmen und entgegen dem Uhrzeigersinn drehen, bis sie völlig vom Adapter abgeschraubt ist.
- Sobald die Kartusche entnommen ist, kann der Butan-Adapter entgegen dem Uhrzeigersinn abgeschraubt werden, bis er völlig vom Heizgerät losgeschraubt ist.
- Die Kartusche nicht in der Nähe von brennbaren Gegenständen oder Zündquellen aufbewahren oder abnehmen. Die Kartuschen nur in einem gut belüfteten Bereich, vorzugsweise im Freien, und entfernt von jeglichen Zündquellen, wie offene Flammen, Piloten, Heizsonnen und anderen Personen, austauschen.
- Propan-GAS (G31) oder Butan/Propan-Gemisch (G30+G31) - Kartuschen **MÜSSEN VOM HEIZGERÄT ABGENOMMEN WERDEN, WENN NICHT IN GEBRAUCH!** Überprüfen Sie die Dichtungen, bevor Sie eine neue Gaskartusche am Gerät anbringen.

WARTUNG:

WENN DAS GERÄT FÜR LÄNGERE ZEIT NICHT BENUTZT WIRD, MÜSSEN BESONDERE VORKEHRUNGEN GETROFFEN WERDEN: Sobald es abgekühlt ist, das Heizgerät in einer Reißverschlusstasche oder an einem staubfreien Ort aufbewahren. Zwischen den Einsätzen, das Heizgerät in einer Reißverschlusstasche oder in einem anderen geschlossenen, staubfreien Bereich aufbewahren. Die Lüftungsbereiche (Schlitze im Boden und auf der Oberseite des Heizgerätes) zu jeder Zeit frei halten. Während Gebrauch, in regelmäßigen Abständen eine Sichtprüfung der Pilotflamme und des Brenners vornehmen. Die Pilotflamme muss blau (nicht gelb) sein und bis zum Thermosteament hin reichen. Die Flamme umzingelt das Thermosteament direkt unter der Spitze, siehe Abbildung 3. Eine leichte, gelbe Flamme kann erscheinen, wo sich Pilot- und Hauptbrennerflamme treffen. Der Brenner sollte hell orange (mit einem leichten Blau um den Rand herum); ein auf der Keramikfliese sichtbarer rot-oranger Dunst, ist akzeptabel) und ohne merkliche Flamme sein. Eine blaue Flamme an der Oberseite der Keramikfliese deutet auf eine Ansammlung von Staub, Flusen oder Spinnweben in der Gehäuseanordnung und der Hauptbrennereinheit hin. Wenn die Pilotflamme gelb ist und der Brenner eine merkliche Flamme aufweist, könnte eine Reinigung nötig sein. Überprüfen Sie die Gehäuseanordnung und die Hauptbrennereinheit folgendermaßen: Es ist notwendig, dass die Flammenöffnung und das Brenner- Venturiröhr regelmäßig überprüft werden, um sicherzustellen, dass sie von Dingen wie Insektenestern und Spinnweben, die sich im Laufe der Zeit ansammeln können, frei sind. Eine verstopfte Röhre kann zu Brandgefahr führen.

1. Vor einer Wartung muss das Heizgerät vollständig abgekühlt sein.
2. Die Kartusche aus dem Heizgerät herausnehmen oder die Gasversorgung am Remote-Kartuschen-Ventil auf AUS drehen und den Schlauch vom Heizgerät abnehmen.
3. Die vier (4) Schrauben, die die Schutzvorrichtung des Heizgerätes auf der Rückseite festhalten, herauserschrauben.
4. Die Abdeckung von der Unterseite nach außen drehen. Die 2 oberen Klammern losmachen. Zur Seite legen.
5. Die vier (4) Brennerbefestigungsschrauben entfernen und die Gasleitung von der Brennereinheit abnehmen. Die Brennereinheit von der Rückseite des Gehäuses entfernen.
6. Das Innere der Gehäuseeinheit auf Staub-, Flusen- und Spinnwebansammlung überprüfen. Wenn nötig, den Innenbereich der Gehäuseeinheit mit einem Staubsauger oder mit Pressluft reinigen. Die Komponenten in der Gehäuseeinheit beim Reinigen nicht beschädigen.



Abbildung 6: ODS, Pilot, Einheit

7. Die Hauptbrenneröffnungen (in den Öffnungshalter eingefädelt) prüfen und reinigen. Der Öffnungshalter ist mit zwei (2) Schrauben an der Brennereinheit-Venturiröhre angebracht. Den Piloten (an einer Heiterung befestigt) prüfen und mit einem Staubsauger oder Pressluft durch die Löcher im Piloten reinigen; durch Pfeile markiert in Abbildung 6. **WARNUNG:** Zur Reinigung des Piloten, niemals Nadeln, Drähte oder ähnliche zylindrische Objekte verwenden, um eine Beschädigung des kalibrierten Rubin, der die Gasströmung durch die Steueröffnung leitet, zu verhindern.
9. Verwenden Sie Pressluft (max. 30 Pa) an den Keramikfliesen der Brennereinheit und der Venturiröhre, um Staub, Flusen und Spinnweben zu entfernen.
10. Den Hauptbrenner-Öffnungshalter wieder an der Brennereinheit anbringen.
11. Die Brennereinheit wieder im Heizgerät-Gehäuse anbringen.
12. Die Gasleitung wieder anschließen und auf Leckagen prüfen.
13. Die Rückseitenabdeckung wieder am Heizgerät anbringen.

INFORMATION ZUR FEHLERSUCHE:

Wenn die Zündkerzenelektrode keine Funken erzeugt. **ÜBERPRÜFEN**

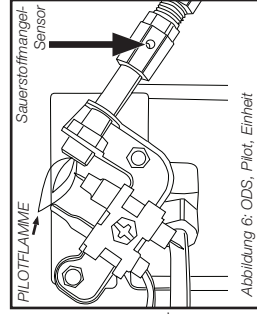
- Die Zündkerzenelektrode ist beschädigt –ODS (Sauerstoffmangel-Sensor) ersetzen.
- Der Zünddraht ist möglicherweise nicht mit der Zündkerzenelektrode verbunden; das Erdungskabel ist möglicherweise nicht am Rahmen angeschlossen- wieder anschließen.
- Der Zünddraht ist beschädigt – ersetzen.
- Piezo-Zünder ist defekt – die Gasventilordnung ersetzen.

Wenn die Zündkerzenelektrode Funken erzeugt aber der Pilot nicht zündet. **ÜBERPRÜFEN**

- Keine Gaszufuhr zum Heizgerät – Einwegkartusche anbringen oder den Schlauch am Ventil der Remote- Kartusche anschließen.
- Die "PILOT"-Position ist nicht richtig eingestellt – Den Gaskontrollschalter auf die "PILOT"-Position drehen und runterhalten.
- Der Pilot durch Spinnweben oder Schmutz blockiert – Pilot reinigen, siehe WARTUNG.

Wenn die Zündkerzenelektrode Funken erzeugt aber der Pilot nicht zündet. **ÜBERPRÜFEN**

- Der Kontrollschalter in der „PILOT“-Position ist nicht vollständig nach unten gedrückt oder wurde nicht lange genug runtergehalten, um die Luft aus der Leitung zu spülen.
- Die Pilotflamme umzingelt nicht das Thermosteament – Pilot reinigen, siehe WARTUNG.
- Die Pilot-Einheit ist defekt – ersetzen.
- Tippschalter-Drähte sind nicht angeschlossen – anschließen.
- **Wenn der Hauptbrenner nicht zündet. ÜBERPRÜFEN**
- Hauptbrenner-Öffnung ist blockiert – Brenner reinigen, siehe WARTUNG.
- **Wenn das Heizgerät während des Normalbetriebs ständig ausschaltet. ÜBERPRÜFEN**
- Pilot ist blockiert – Pilot säubern, siehe WARTUNG.
- Eine Mindestfrischluftöffnung von 9 Quadratzoll (15,24 Quadratzentimeter) (Beispiel 3" (7,62 cm) x 3" (7,62 cm)-Öffnung).
- Der Pilot wird durch Stoßen der Heizung aktiviert. Wieder anzünden
- Der Regler ist defekt - Regler ersetzen.
- Interne Verschmutzung - Kontrollventil und Regler ersetzen.
- Für weitere Informationen, den technischen Service anrufen.

DeWALT • Portables Propan- Heizgerät • MODELL NR DXH8BX

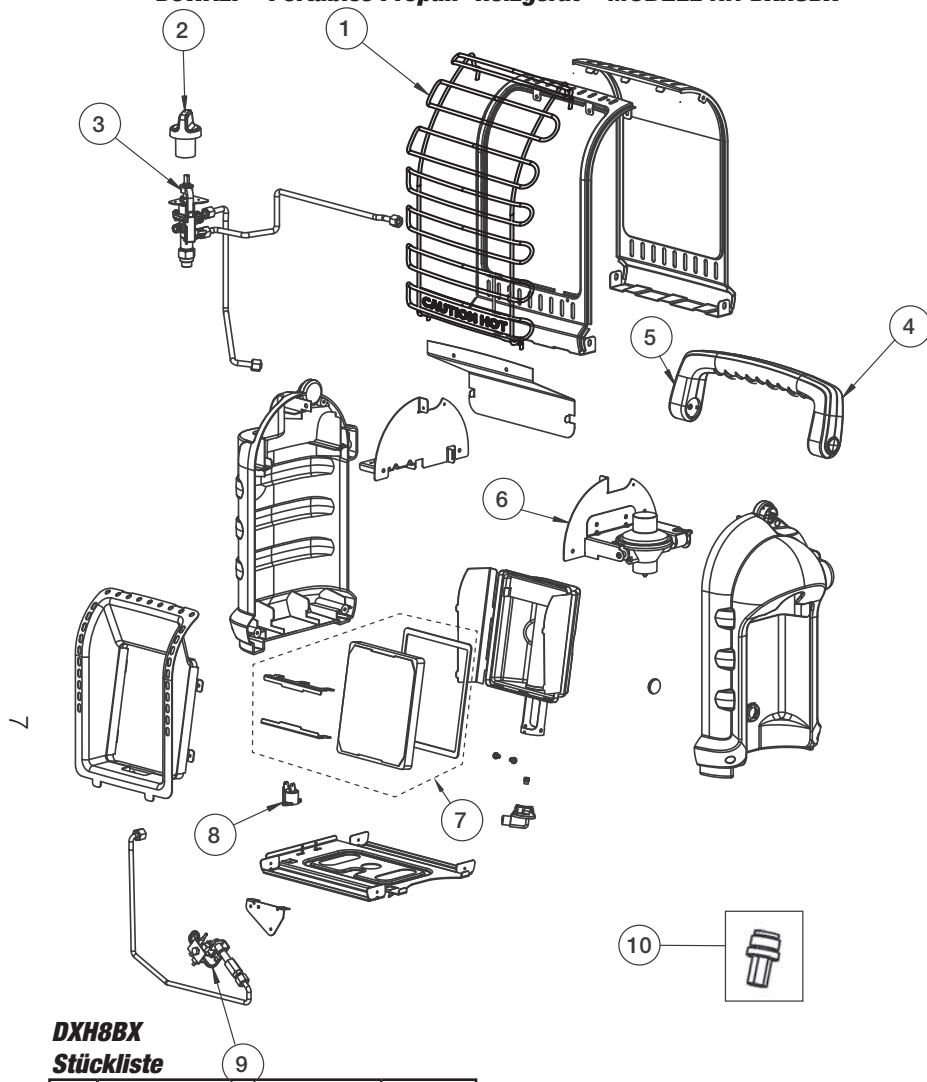

**DXH8BX
Stückliste**

#	Description	Part #
1	Garde	32075
2	Schalter, Ventil, Sicherheitsvorrichtung	32076
3	Ventil, Einheit, Steuergriff	32054
4	Griff, Rückseite, Plastik, schwarz	32074
5	Griff, Vorderseite, Plastik, schwarz	32072
6	Einheit, Regler, mit/Aufsatz	75198
7	Fliese, Ersatz-Kit,	33088
8	Schalter, Tipp	73403
9	ODS, Pilot, Einheit	73396
10	Butan-Adapter	15159

**ZUGELASSENES MR. HEATER ZUBEHÖR
(separat erhältlich)**

TEIL #	BESCHREIBUNG
32008	5 Fuß (1,52m) PROPANSCHLAUCH-EINHEIT (Drehgelenk 1"-20 Male Einwegzylinder Thd. X P.O.L. mit/Handrat) (Empfohlene Verwendung mit Kraftstofffilter.)
F273699	Kraftstofffilter (Jährlich ersetzen)

DEUTSCH