

¿Dudas? Visítenos en Internet: www.dewalt.com
Dúvidas? Visite-nos na Internet em www.dewalt.com.br
Questions? See us on the World Wide Web at www.dewalt.com

MANUAL DE INSTRUCCIONES
MANUAL DE INSTRUÇÕES
INSTRUCTION MANUAL

INSTRUCTIVO DE OPERACIÓN, CENTROS DE SERVICIO Y PÓLIZA DE GARANTÍA. **ADVERTENCIA:** LÉASE ESTE INSTRUCTIVO ANTES DE USAR EL PRODUCTO.

INSTRUÇÕES DE OPERAÇÃO, CENTRO DE SERVIÇOS E CERTIFICADO DE GARANTIA. **ADVERTÊNCIA:** LEIA ESTAS INSTRUÇÕES ANTES DE UTILIZAR O PRODUTO.

DEWALT®

DWE575

Sierra Circular de 7-1/4" (184 mm)

Serra Circular de 7-1/4" (184 mm)

7-1/4" (184 mm) Circular Saw



Definiciones: Normas de seguridad

Las siguientes definiciones describen el nivel de gravedad de cada advertencia. Lea el manual y preste atención a estos símbolos.

▲ PELIGRO: Indica una situación de peligro inminente que, si no se evita, **provocará la muerte o lesiones graves.**

▲ ADVERTENCIA: Indica una situación de peligro potencial que, si no se evita, **podría provocar la muerte o lesiones graves.**

▲ ATENCIÓN: Indica una situación de peligro potencial que, si no se evita, **puede provocar lesiones leves o moderadas.**

AVISO: SE refiere a una práctica **no relacionada a lesiones corporales** que de no evitarse **puede** resultar en **daños a la propiedad.**

 **ADVERTENCIA:** para reducir el riesgo de lesiones, lea el manual de instrucciones.

Advertencias generales de seguridad para las herramientas eléctricas

 **ADVERTENCIA:** Lea todas las advertencias de seguridad e instrucciones. El incumplimiento de las advertencias o instrucciones puede provocar descargas eléctricas, incendios o lesiones graves.

GUARDE LAS ADVERTENCIAS E INSTRUCCIONES PARA PODER CONSULTARLAS EN EL FUTURO

El término "herramienta eléctrica" incluido en todas las advertencias se refiere a su herramienta eléctrica conectada a la red (cable eléctrico) o a su herramienta eléctrica accionada con baterías (inalábrica).

1) SEGURIDAD DEL ÁREA DE TRABAJO

- Mantenga el área de trabajo limpia y bien iluminada.** Las áreas abarrotadas u oscuras propician accidentes.
- No haga funcionar las herramientas eléctricas en atmósferas explosivas, como ambientes donde haya polvo, gases o líquidos inflamables.** Las herramientas eléctricas originan chispas que pueden encender el polvo o producir humo.
- Mantenga alejados a los niños y a los espectadores de la herramienta eléctrica en funcionamiento.** Las distracciones pueden provocar la pérdida de control.

2) SEGURIDAD ELÉCTRICA

- Los enchufes de la herramienta eléctrica deben adaptarse a la toma de corriente. Nunca modifique el enchufe de ninguna manera. No utilice ningún enchufe adaptador con herramientas eléctricas con conexión a tierra.** Los enchufes no modificados y que se adaptan a las tomas de corrientes reducirán el riesgo de descarga eléctrica.
- Evite el contacto corporal con superficies con toma de tierra como, por ejemplo, tuberías, radiadores, cocinas y refrigeradores.** Existe mayor riesgo de descarga eléctrica si su cuerpo está puesto a tierra.
- No exponga las herramientas eléctricas a la lluvia ni a condiciones de humedad.** Si entra agua en una herramienta eléctrica, aumentará el riesgo de descarga eléctrica.
- No use el cable indebidamente. Nunca utilice el cable para transportar, tirar o desenchufar la herramienta eléctrica. Mantenga el cable alejado del calor, el aceite, los bordes afilados o las piezas móviles.** Los cables dañados o enredados aumentan el riesgo de descarga eléctrica.
- Al operar una herramienta eléctrica en el exterior, utilice un cable prolongador adecuado para tal uso.** Utilice un cable adecuado para uso en exteriores a fin de reducir el riesgo de descarga eléctrica.

- f) **Si no se puede evitar el uso de una herramienta eléctrica en una zona húmeda, utilice un dispositivo de corriente residual (residual current device, RCD) de seguridad.** El uso de un RCD reduce el riesgo de sufrir una descarga eléctrica.

3) SEGURIDAD PERSONAL

- a) **Permanezca alerta, controle lo que está haciendo y utilice el sentido común cuando emplee una herramienta eléctrica. No utilice una herramienta eléctrica si está cansado o bajo el efecto de drogas, alcohol o medicamentos.** Un momento de descuido mientras se opera una herramienta eléctrica puede provocar lesiones personales graves.
- b) **Utilice equipo de seguridad personal. Utilice siempre protección ocular.** El uso de equipo de seguridad, como mascarillas para polvo, calzado de seguridad antideslizante, cascos o protección auditiva en las condiciones adecuadas reducirá las lesiones personales.
- c) **Evite poner en marcha la herramienta involuntariamente. Asegúrese de que el interruptor está apagado antes de conectar la fuente de alimentación y/o la batería, coger o transportar la herramienta.** Transportar herramientas eléctricas con su dedo apoyado sobre el interruptor o enchufar herramientas eléctricas con el interruptor en la posición de encendido puede propiciar accidentes.
- d) **Retire la clavija de ajuste o la llave de tuercas antes de encender la herramienta eléctrica.** Una llave de tuercas o una clavija de ajuste que quede conectada a una pieza giratoria de la herramienta eléctrica puede provocar lesiones personales.
- e) **No se estire demasiado. Conserve el equilibrio y posicione adecuadamente en todo momento.** Esto permite un mejor control de la herramienta eléctrica en situaciones inesperadas.

- f) **Use la vestimenta adecuada. No use ropas holgadas ni joyas. Mantenga el cabello, la ropa y los guantes alejados de las piezas en movimiento.** Las ropas holgadas, las joyas o el cabello largo pueden quedar atrapados en las piezas en movimiento.
- g) **Si se suministran dispositivos para la conexión de accesorios con fines de recolección y extracción de polvo, asegúrese de que estén conectados y que se utilicen correctamente.** El uso del extractor de polvo puede reducir los riesgos relacionados con el polvo.

4) USO Y MANTENIMIENTO DE LA HERRAMIENTA ELÉCTRICA

- a) **No fuerce la herramienta eléctrica. Utilice la herramienta eléctrica correcta para el trabajo que realizará.** La herramienta eléctrica correcta hará el trabajo mejor, y de un modo más seguro, a la velocidad para la que fue diseñada.
- b) **No utilice la herramienta eléctrica si no puede encenderla o apagarla con el interruptor.** Las herramientas que no puedan ser controladas con el interruptor constituyen un peligro y deben repararse.
- c) **Desconecte el enchufe de la fuente de alimentación o la batería de la herramienta eléctrica antes de realizar cualquier ajuste, cambio de accesorios o almacenar las herramientas eléctricas.** Estas medidas de seguridad preventivas reducen el riesgo de encender la herramienta eléctrica de forma accidental.
- d) **Guarde la herramienta eléctrica que no esté en uso fuera del alcance de los niños y no permita que otras personas no familiarizadas con ella o con estas instrucciones operen la herramienta.** Las herramientas eléctricas son peligrosas si son operadas por usuarios que no tienen formación.
- e) **Mantenimiento de las herramientas eléctricas. Revise que no haya piezas en movimiento mal alineadas o**

trabadas, piezas rotas o cualquier otra situación que pueda afectar el funcionamiento de las herramientas eléctricas. Si encuentra daños, haga reparar la herramienta eléctrica antes de utilizarla. Se producen muchos accidentes a causa de las herramientas eléctricas que carecen de un mantenimiento adecuado.

- f) **Mantenga las herramientas de corte afiladas y limpias.** Las herramientas de corte con mantenimiento adecuado y con los bordes de corte afilados son menos propensas a trabarse y son más fáciles de controlar.
- g) **Utilice las herramientas eléctricas, sus accesorios y piezas, etc. de acuerdo con las presentes instrucciones, teniendo siempre en cuenta las condiciones de trabajo y el trabajo que deba llevar a cabo.** El uso de la herramienta eléctrica para operaciones diferentes de aquellas para las que fue diseñada podría originar una situación peligrosa.

5) MANTENIMIENTO

- a) **Solicite a una persona cualificada en reparaciones que realice el mantenimiento de su herramienta eléctrica y que solo utilice piezas de repuesto idénticas.** Esto garantizará la seguridad de la herramienta eléctrica.

INSTRUCCIONES DE SEGURIDAD PARA TODAS LAS OPERACIONES

Instrucciones de seguridad para todas las sierras

- a) **⚠PELIGRO: Mantenga las manos alejadas del área y de la hoja de corte. Mantenga la otra mano en el mango auxiliar o en la caja del motor.** Si ambas manos están sujetando la sierra, entonces no podrán ser cortadas por la sierra.

- b) **No ponga las manos debajo de la pieza de trabajo.** El protector no puede protegerle de la hoja debajo de la pieza de trabajo.
- c) **Ajuste la profundidad de corte al grosor de la pieza de trabajo.** Menos de un diente completo de los dientes de la hoja debe ser visible debajo de la pieza de trabajo.
- d) **No sujete nunca la pieza que esté cortando en las manos o atravesada sobre una pierna. Sujete firmemente la pieza de trabajo a una plataforma estable.** Es importante soportar apropiadamente la pieza de trabajo para minimizar la exposición del cuerpo, el atasco de la hoja o la pérdida de control.
- e) **Sujete la herramienta mecánica por las superficies de agarre con aislamiento cuando realice una operación en la que la herramienta de corte podría entrar en contacto con cables ocultos.** El contacto con un cable "con corriente" hará que las partes metálicas de la herramienta mecánica que estén al descubierto también "lleven corriente", lo cual causará descargas al operador.
- f) **Cuando corte al hilo, utilice siempre un tope-guía para cortar al hilo o una guía de borde recto.** Esto mejora la precisión del corte y reduce las probabilidades de que la hoja se atasque.
- g) **Utilice siempre hojas que tengan el tamaño correcto y la forma correcta (de diamante frente a redonda) de agujeros para el eje portaherramienta.** Las hojas que no coincidan con los herrajes de montaje de la sierra funcionarán excéntricamente, causando pérdida de control.
- h) **No use nunca arandelas de hoja o un perno de hoja que estén dañados o sean incorrectos.** Las arandelas y el perno de la hoja se diseñaron especialmente para su sierra, con el fin de lograr un rendimiento óptimo y una seguridad óptima de funcionamiento.

Instrucciones de seguridad adicionales para todas las sierras

CAUSAS DEL RETROCESO Y SU PREVENCIÓN POR EL OPERADOR:

- *El retroceso es una reacción repentina a una hoja de sierra pellizcada, atascada o desalineada, que hace que una sierra descontrolada se levante y se salga de la pieza de trabajo, hacia el operador.*
- *Cuando la hoja se pellizca o se atasca fuertemente al cerrarse la sección de corte, la hoja se para y la reacción del motor impulsa la unidad rápidamente hacia atrás, hacia el operador.*
- *Si la hoja se tuerce o se desalinea en el corte, los dientes ubicados en el borde trasero de la hoja pueden penetrar en la superficie superior de la madera, haciendo que la hoja trepe, se salga de la sección de corte y salte hacia atrás, hacia el operador.*

El retroceso es el resultado de un uso inapropiado de la sierra y/o de procedimientos o situaciones de utilización incorrectos y se puede evitar tomando las precauciones apropiadas que se indican a continuación:

- a) **Mantenga un agarre firme con las dos manos en la sierra y posicione los brazos de modo que puedan resistir las fuerzas de retroceso.** *Las fuerzas de retroceso pueden ser controladas por el operador, si se toman las precauciones adecuadas.*
- b) **Cuando la hoja se esté atascando o cuando se interrumpa un corte por cualquier motivo, suelte el gatillo y sujete la sierra de modo que esté inmóvil en el material hasta que la hoja se detenga por completo. No intente nunca retirar la sierra de la pieza de trabajo ni tirar de la sierra hacia atrás mientras la hoja esté en movimiento o se podría producir retroceso.** *Investigue y tome medidas correctivas para eliminar la causa de atasco de la hoja.*

- c) **Cuando re arranque una sierra en la pieza de trabajo, centre la hoja de sierra en la sección de corte y asegúrese de que los dientes de la hoja de sierra no estén acoplados en el material.** *Si la hoja de sierra se está atascando, podría desplazarse o experimentar retroceso respecto a la pieza de trabajo cuando se arranque la sierra.*
- d) **Soporte los paneles grandes para minimizar el riesgo de que la hoja se pellizque y se produzca retroceso.** *Los paneles grandes tienden a combarse bajo su propio peso. Se deben colocar soportes debajo del panel a ambos lados, cerca de la línea de corte y cerca del borde del panel.*
- e) **No use hojas desafiladas o dañadas.** *Las hojas desafiladas o con triscado inapropiado producen una sección de corte estrecha que causa fricción excesiva, atasco de la hoja y retroceso.*
- f) **Las palancas de fijación de ajuste de la profundidad y del bisel de la hoja deben estar apretadas y sujetas firmemente antes de realizar el corte.** *Si el ajuste de la hoja cambia mientras se realiza el corte, dicho cambio podría causar atasco y retroceso.*
- g) **Tenga precaución adicional cuando haga un “corte por penetración” en paredes existentes u otras áreas ciegas.** *La hoja que sobresale podría cortar objetos que pueden causar retroceso.*

INSTRUCCIONES DE SEGURIDAD PARA EL PROTECTOR INFERIOR

- a) **Compruebe el protector inferior para verificar si se cierra apropiadamente antes de cada uso. No utilice la sierra si el protector inferior no se mueve libremente y no se cierra instantáneamente. No sujete nunca con abrazaderas ni amarre el protector inferior en la posición abierta.** *Si la sierra se cae accidentalmente, el protector inferior se podría doblar. Suba el protector inferior con el mango retráctil y asegúrese de que se mueve libremente y*

no toca la hoja ni ninguna otra pieza, en todos los ángulos y profundidades de corte.

- b) **Compruebe el funcionamiento del resorte del protector inferior. Si el protector y el resorte no están funcionando correctamente, se les debe hacer servicio de ajustes y reparaciones antes de la utilización.** El protector inferior podría funcionar con dificultad debido a que haya piezas dañadas, depósitos gomosos o una acumulación de residuos.
- c) **El protector inferior se debe retraer manualmente sólo para realizar cortes especiales, tales como “cortes por penetración” y “cortes compuestos”.** Suba el protector inferior por el mango retráctil y, en cuanto la hoja entre en el material, se debe soltar el protector inferior. Para todas las demás operaciones de aserrado, el protector inferior debe funcionar automáticamente.
- d) **Asegúrese siempre de que el protector inferior esté cubriendo la hoja antes de dejar la sierra en un banco de trabajo o en el piso.** Una hoja que se esté moviendo por inercia hasta detenerse y no esté protegida hará que la sierra se desplace hacia atrás, cortando todo aquello que esté en su camino. Tenga en cuenta el tiempo que se requiere para que la hoja se detenga después de soltar el interruptor.

Instrucciones de seguridad adicionales específicas para sierras circulares

⚠ADVERTENCIA: No use discos u hojas abrasivos.

⚠ADVERTENCIA: No use accesorios de alimentación de agua.

- **Utilice abrazaderas u otra forma práctica para asegurar y sostener la pieza de trabajo sobre una plataforma estable.** Sostener el trabajo con la mano o contra el cuerpo no brinda la estabilidad requerida y puede llevar a la pérdida del control.

- **Mantenga el cuerpo de uno u otro lado de la hoja de la sierra, nunca en línea con la misma.** El RETROCESO podría despedir la sierra hacia atrás (Remítase a **Causas del retroceso y su prevención por el operador y a RETROCESO**).
- **Evite cortar clavos. Busque y retire todos los clavos de la madera antes de cortar.**
- **Los accesorios deben ser especificados como mínimo para la velocidad recomendada en la etiqueta de advertencia de la herramienta.** Si funcionan a velocidades superiores a la prevista, los discos y otros accesorios pueden saltar y provocar lesiones. La clasificación de los accesorios debe estar siempre por encima de la velocidad de la herramienta, como se muestra en la placa de características de ésta.
- Asegúrese siempre de que la sierra esté limpia antes de utilizarla.
- Si se presenta cualquier ruido desacostumbrado o funcionamiento anormal, deje de utilizar esta sierra y hágala reparar en forma apropiada.
- Asegúrese siempre que todas las piezas estén debida y firmemente montadas antes de utilizar la herramienta.
- Maneje siempre la hoja de la sierra con cuidado cuando la monte o retire de la sierra.
- Espere siempre a que el motor haya alcanzado su velocidad completa antes de iniciar un corte.
- Mantenga las agarraderas siempre secas, limpias y libres de aceite y grasa. Sostenga la herramienta firmemente con ambos manos cuando la esté utilizando.
- Esté alerta en todo momento, especialmente durante operaciones repetitivas y monótonas. Esté siempre seguro de la posición de sus manos en relación a la hoja.
- Manténgase alejado de los extremos que pudieran caerse una vez que sean cortados. Pueden estar calientes o ser afilados y/o pesados. Puede resultar en lesiones corporales serias.

- Reemplace o repare los cables dañados. Cerciórese de que su extensión esté en buenas condiciones. Utilice solamente cables de extensión de 3 alambres que tengan clavijas del tipo de puesta a tierra y enchufes de 3 polos que acepten la clavija de la herramienta.
- **Los orificios de ventilación suelen cubrir piezas en movimiento, por lo que también se deben evitar.** Las piezas en movimiento pueden atrapar prendas de vestir sueltas, joyas o el cabello largo.
- **El cable de extensión deben ser de un calibre apropiado para su seguridad.** Un cable de un calibre insuficiente causará una caída en la tensión de la línea dando por resultado una pérdida de energía y sobrecalentamiento. Cuando se utilice más de un alargador para completar el largo total, asegúrese que los hilos de cada alargador tengan el calibre mínimo. La tabla siguiente muestra el tamaño correcto a utilizar, dependiendo de la longitud del cable y del amperaje nominal de la placa de identificación. Si tiene dudas sobre cuál calibre usar, use un calibre mayor

Tensión (Voltios)	Longitud del cable en metros (m)			
120–127 V	0–7	7–15	15–30	30–50
220–240 V	0–15	15–30	30–60	60–100
Corriente nominal (Amperios)	Sección nominal mínima del cable en milímetros cuadrados (mm ²)			
0–6 A	1,0	1,5	1,5	2,5
6–10 A	1,0	1,5	2,5	4,0
10–12 A	1,5	1,5	2,5	4,0
12–16 A	2,5	4,0	No recomendado	

⚠ADVERTENCIA: Si el enchufe o el cable de alimentación están dañados lo debe reemplazar el fabricante o su representante o por una persona igualmente calificada para evitar peligro.

⚠ADVERTENCIA: Use **SIEMPRE** lentes de seguridad. Los anteojos de diario NO SON lentes de seguridad. Utilice además

una cubrebocas o mascarilla antipolvo si la operación de corte genera demasiado polvo. **SIEMPRE LLEVE EQUIPO DE SEGURIDAD CERTIFICADO:**

- Protección ocular ANSI Z87.1 (CAN/CSA Z94.3),
- Protección auditiva ANSI S12.6 (S3.19),
- Protección respiratoria NIOSH/OSHA/MSHA.

⚠ADVERTENCIA: Parte del polvo generado al lijar, serrar, esmerilar y taladrar, así como al realizar otras actividades del sector de la construcción, contienen productos químicos que pueden producir cáncer, defectos congénitos u otras afecciones reproductivas. Algunos ejemplos de estos químicos son:

- plomo de algunas pinturas en base a plomo,
- polvo de sílice proveniente de ladrillos y cemento y otros productos de albañilería, y
- arsénico y cromo provenientes de madera tratada químicamente.

Su riesgo de exposición a estos químicos varía, dependiendo de la frecuencia con la cual realiza usted este tipo de trabajo. Para reducir su exposición a estas sustancias químicas: trabaje en una zona bien ventilada y llevando equipos de seguridad aprobados, como mascarillas antipolvo especialmente diseñadas para filtrar partículas microscópicas.

- **Evite el contacto prolongado con polvo generado por el lijado, aserrado, pulido, taladrado y otras actividades de construcción. Vista ropas protectoras y lave las áreas de la piel expuestas con agua y jabón.** Si permite que el polvo se introduzca en la boca u ojos o quede sobre la piel, puede favorecer la absorción de productos químicos peligrosos.

⚠ADVERTENCIA: La utilización de esta herramienta puede generar polvo o dispersarlo, lo que podría causar daños graves y permanentes al sistema respiratorio, así como otras lesiones. Siempre use protección respiratoria aprobada por NIOSH (Instituto Nacional de Seguridad y Salud en el Trabajo) u OSHA (Administración

de Seguridad y Salud en el Trabajo) apropiada para la exposición al polvo. Dirija las partículas en dirección contraria a la cara y el cuerpo.

⚠ ADVERTENCIA: Siempre lleve la debida protección auditiva personal en conformidad con ANSI S12.6 (S3.19) durante el uso de esta herramienta. Bajo algunas condiciones y duraciones de uso, el ruido producido por este producto puede contribuir a la pérdida auditiva.

⚠ ADVERTENCIA: Utilice siempre protección para los ojos. Todos los usuarios y espectadores deben utilizar protección para los ojos conforme con las normas ANSI Z87.1.

⚠ ADVERTENCIA: Cuando no la utilice, coloque la esmeriladora en una superficie estable donde no pueda moverse de manera accidental, deslizarse ni provocar tropezones o caídas. Puede causar lesiones personales graves.

⚠ ATENCIÓN: Para reducir el riesgo de lesiones personales, tenga mucho cuidado al trabajar en una esquina o borde, ya que puede producirse un movimiento repentino y violento de la herramienta si el disco u otro accesorio entra en contacto con una segunda superficie o un borde.

- La etiqueta de su herramienta puede incluir los siguientes símbolos. Los símbolos y sus definiciones son los siguientes:

V.....voltios	A..... amperios
Hz.....hertz	W..... vatios
minminutos	~ corriente alterna
===corriente directa	n_0 velocidad sin carga
⚠Construcción Clase I (con conexión a tierra)	⊖ terminal a tierra
▣Construcción Clase II (con aislamiento doble)	⚠ símbolo de alerta de seguridad
BPM....golpes por minuto	.../min... revoluciones o reciprocidad por minuto
sfpmpies superficies por minuto	
IPM..... impactos por minuto	

GUARDE ESTAS INSTRUCCIONES PARA VOLVER A CONSULTAR EN EL FUTURO

Motor

Verifique que su abastecimiento de energía concuerda con lo indicado en la placa de identificación. Disminuciones en el voltaje mayores a 10% provocarán la pérdida de potencia y sobre calentamiento. DEWALT realiza pruebas de fábrica en todas sus herramientas; si su herramienta no funciona la línea de alimentación.

COMPONENTES (Fig. 1)

⚠ ADVERTENCIA: Nunca modifique la herramienta eléctrica, ni tampoco ninguna de sus piezas. Podría producir lesiones corporales o daños.

USO DEBIDO

Estas sierras circulares para trabajo pesado están diseñadas para aplicaciones profesionales de corte de madera. **NO** utilice aditamentos con alimentación de agua con esta sierra. **NO** utilice discos u hojas abrasivos. **NO** utilice la herramienta en condiciones de humedad o en presencia de líquidos o gases inflamables.

Estas sierras para trabajo pesado son herramientas eléctricas profesionales. **NO** permita que los niños toquen la herramienta. Si el operador no tiene experiencia operando esta herramienta, su uso deberá ser supervisado.

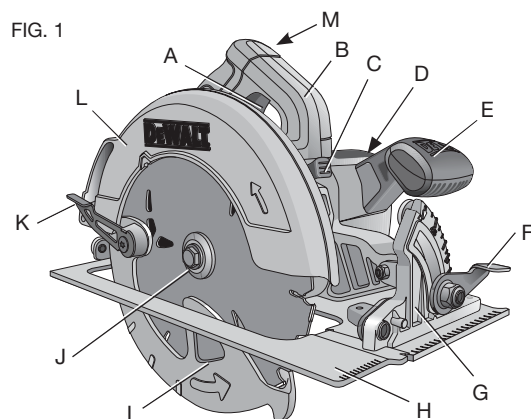

- | | |
|--|------------------------------------|
| A. Gatillo conmutador | H. Base |
| B. Agarradera principal | I. Protector inferior de la hoja |
| C. Bloqueador de la hoja | J. Tornillo de fijación de la hoja |
| D. Cubierta del extremo | K. Palanca del protector inferior |
| E. Agarradera auxiliar | L. Protector superior de la hoja |
| F. Palanca de ajuste del ángulo de bisel | M. Botón de bloqueo |
| G. Mecanismo de ajuste del ángulo de bisel | |

AJUSTES

Cambio de hojas

⚠ ADVERTENCIA: Para reducir el riesgo de lesiones personales graves, apague la herramienta y desconéctela de la fuente de alimentación antes de instalar y retirar accesorios, ajustar o cambiar configuraciones o realizar reparaciones. Un arranque accidental podría causar lesiones.

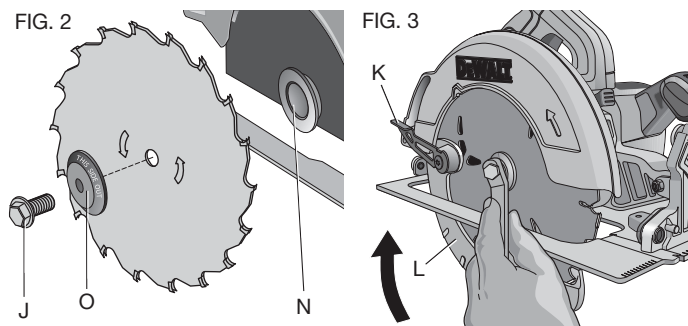

PARA INSTALAR LA HOJA (FIG. 2-5)

1. Con la palanca del protector inferior (K), repliegue el protector inferior de la hoja (I) y coloque la hoja en el eje de la sierra, contra la arandela de fijación interior (N), verificando que la hoja girará en la dirección correcta (la flecha de rotación de la hoja y los dientes de la misma deben apuntar en la misma dirección que la flecha de rotación de la sierra). No suponga que la parte impresa de la hoja tenga que estar mirando hacia afuera cuando esté debidamente instalada. Cuando repliegue el protector inferior de la hoja para instalar la hoja, revise la condición y operación del protector inferior de la hoja para asegurar que esté funcionando bien. Asegúrese que se mueva libremente y que no toque la hoja ni cualquiera otra parte de la sierra, en todos los ángulos y profundidades de corte.
2. Coloque la arandela de fijación exterior (O) en el eje de la sierra con la superficie grande y plana contra la hoja y con la parte impresa de la arandela de fijación exterior mirando hacia usted.
3. Enrosque el tornillo de fijación de la hoja (J) en el eje de la sierra con la mano (el tornillo tiene un hilo roscable hacia la derecha, por lo que deberá girarlo en la dirección de las manillas del reloj para ajustarlo).

FIG. 4

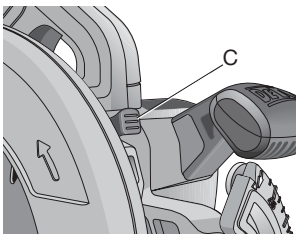
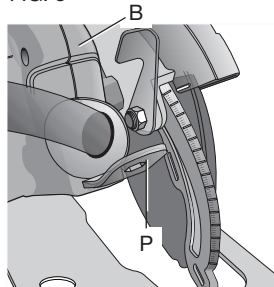

FIG. 5



4. Presione el bloqueador de la hoja (C) al tiempo que gira el eje de la sierra con la llave de la sierra (P), almacenada debajo de la agarradera principal (B) (Fig. 5), hasta que el bloqueador de la hoja se active y la hoja deje de girar.

5. Ajuste bien el tornillo de fijación de la hoja con la llave de la hoja.

NOTA: Nunca enganche el dispositivo de bloqueo de la hoja con la sierra andando ni trate de bloquear la hoja para detener la herramienta. Nunca encienda la sierra mientras el bloqueo de la hoja esté enganchado. Podría resultar en serios daños a su sierra.

PARA CAMBIAR LA HOJA (FIG. 2, 4, 5)

1. Para aflojar el tornillo de fijación de la hoja (J), presione el bloqueador de la hoja (C) y gire el eje de la sierra con la llave de la misma (P), almacenada debajo de la agarradera principal (B), hasta que el bloqueador de la hoja se active y la hoja deje de girar. Cuando se active el bloqueador de la hoja, gire el tornillo de fijación de la hoja en dirección contraria a las manillas del reloj con la llave de la hoja (el tornillo tiene un hilo roscable hacia la derecha, por lo que deberá girarlo en dirección contraria a las manillas del reloj para aflojarlo).
2. Quite sólo el tornillo de fijación de la hoja (J) y la arandela de fijación exterior (O). Quite la hoja vieja.

3. Limpie el aserrín que se haya acumulado en el protector o el área de la arandela de fijación y revise la condición y funcionamiento del protector inferior de la hoja como se describe más arriba. No lubrique esta área.
4. Seleccione la hoja adecuada para la aplicación (remítase a **Tipo de hojas recomendadas** bajo **Hojas**). Siempre use hojas que sean del tamaño correcto (diámetro) con el orificio central del tamaño y la forma apropiados para el montaje en el eje de la sierra. Siempre asegure que la hoja de la sierra alcance o supere la velocidad máxima recomendada (rpm) de la sierra.
5. Siga los pasos 1 a 5 bajo **Cómo instalar la hoja**, asegurándose que la hoja gire en la dirección correcta.

PROTECTOR INFERIOR DE LA HOJA

⚠ADVERTENCIA: El protector inferior de la hoja es un rasgo de seguridad que reduce el riesgo de lesiones personales serias. Nunca use la sierra si el protector inferior se ha desprendido, dañado, ha sido mal instalado o no está funcionando debidamente. No se fíe del protector inferior de la hoja para que le proteja en toda circunstancia. Su seguridad depende de su cumplimiento con todas las advertencias y precauciones como también del funcionamiento debido de la sierra. Revise el protector inferior para asegurarse que cierre bien antes de cada uso, como se describe en 'Normas adicionales para sierras circulares'. Si el protector inferior de la hoja se ha desprendido o no funciona bien, repare la sierra antes de usarla. La reparación, el mantenimiento y los ajustes al producto deberían ser realizados por un centro de servicio autorizado u otra organización de servicio calificada, usando siempre repuestos originales, para asegurar la seguridad y fiabilidad del producto.

Regulación de la profundidad de corte (Fig. 6–8)

⚠ADVERTENCIA: Para reducir el riesgo de lesiones personales graves, apague la herramienta y desconéctela de la fuente de

alimentación antes de instalar y retirar accesorios, ajustar o cambiar configuraciones o realizar reparaciones. Un arranque accidental podría causar lesiones.

La sierra cuenta con una hoja con punta de carburo para mayor vida útil de la hoja y precisión de corte.

El fijar la sierra al ajuste de profundidad de corte apropiado permite reducir a un mínimo la fricción de la hoja, la acumulación de aserrín entre los dientes de la hoja, reduce el calor y produce un corte rápido con menos riesgo de rebote.

1. Sostenga la sierra firmemente. Eleve la palanca de ajuste de la profundidad (Q) para aflojar y mover la base, y así obtener la profundidad de corte deseada, como aparece en la imagen. Asegúrese de apretar (bajar) bien la palanca antes de hacer funcionar la herramienta.

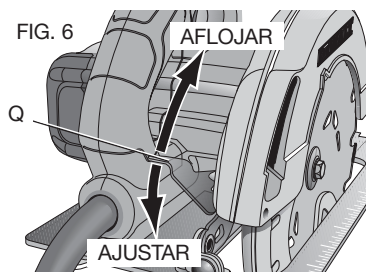

2. Regule la profundidad alineando la marca en la banda de ajuste de profundidad (S) con el triángulo (R) en la parte superior de la guarda.
3. Para mayor eficiencia de corte con una hoja de punta de carburo, regule la profundidad de manera que la mitad de la altura del diente se proyecte por debajo de la superficie de la madera a cortar.

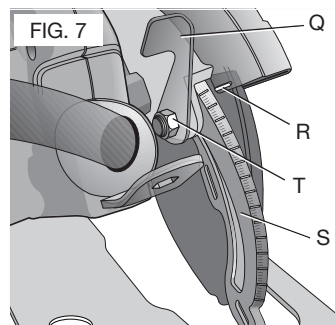

4. La figura 8 ilustra un método para determinar la profundidad de corte apropiada. Coloque el material a lo largo de la hoja tal como aparece en la ilustración y verifique y observe que tanto se proyectan los dientes más allá del material de trabajo.

FIG. 8

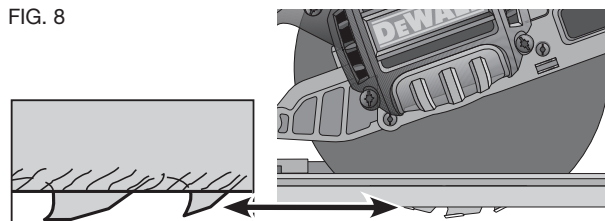

PALANCA DE AJUSTE DE LA PROFUNDIDAD (FIG. 7)

Es posible que sea necesario ajustar la palanca de ajuste de la profundidad (Q). Esta podría aflojarse con el paso del tiempo y golpear contra la base si no se ajusta.

Para ajustar la palanca, siga los pasos siguientes.

1. Sostenga la palanca de ajuste de la profundidad (Q) y afloje la contratuerca (T).
2. Para ajustarla, gire la palanca de ajuste de la profundidad en la dirección deseada, aproximadamente 1/8 de vuelta.
3. Vuelva a ajustar la tuerca.

Regulación del ángulo de bisel (Fig. 9)

⚠ ADVERTENCIA: Para reducir el riesgo de lesiones personales graves, apague la herramienta y desconéctela de la fuente de alimentación antes de instalar y retirar accesorios, ajustar o cambiar configuraciones o realizar reparaciones. Un arranque accidental podría causar lesiones.

En la parte de adelante de la sierra hay un mecanismo de ajuste del ángulo de bisel (G) que consiste de un cuadrante de ángulo con puntero (U) y una palanca de ajuste del ángulo de bisel (F). El cuadrante de ángulo permite un ajuste grueso. Para lograr una

mayor precisión de corte, utilice las marcas de ajuste fino ubicadas en el soporte de pivote (V). El margen completo de ajustes de bisel posibles va de 0 a 57 grados. El soporte de pivote está graduado en intervalos de 1 grado.

1. Para configurar la sierra para un corte de bisel, eleve la palanca de ajuste del ángulo de bisel (F) para aflojar el mecanismo de ajuste del ángulo de bisel.
2. Incline la base al ángulo deseado, y alinee el puntero (U) con la marca del ángulo deseado en el soporte de pivote (V).
3. Baje la palanca para volver a ajustar el mecanismo de ajuste del ángulo de bisel.

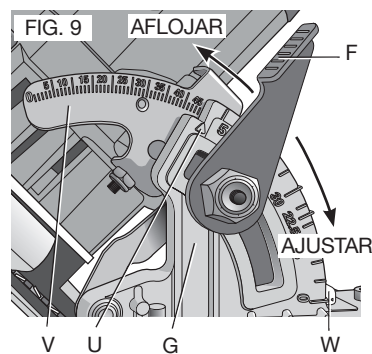

Dispositivo de retén (Fig. 9)

⚠ADVERTENCIA: Para reducir el riesgo de lesiones personales graves, apague la herramienta y desconéctela de la fuente de alimentación antes de instalar y retirar accesorios, ajustar o cambiar configuraciones o realizar reparaciones. Un arranque accidental podría causar lesiones.

La DWE575 y la DWE575SB vienen con un dispositivo de retén del ángulo de bisel. A medida que inclina la base, oírás un 'clic' y sentirás detenerse la base en los 22,5 y los 45 grados. Si cualquiera de estos es el ángulo que desea, baje la palanca (F) para volver a ajustarla. Si desea otro ángulo, siga inclinando la base hasta que el puntero grueso (W) o el puntero fino (U) del ángulo de bisel quede alineado con la marca deseada.

Indicador de corte (Fig. 10)

La parte de adelante de la base tiene un indicador de línea de corte para cortes verticales y biselados. Este indicador le permite guiar la sierra a lo largo de la línea trazada en el material de trabajo. El indicador se alinea con el costado izquierdo (interior) de la hoja de la sierra, que forma la ranura o corte haciendo caer la hoja hacia la derecha del indicador. Las marcas que se encuentran en la parte de adelante de la base están graduadas en intervalos de 1/8 de pulg. (3,2 mm).

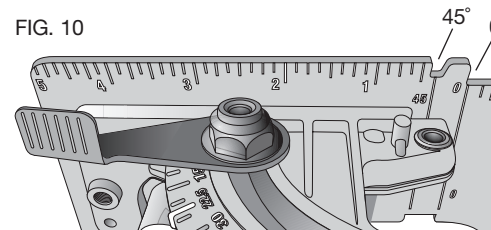

Indicador de longitud de corte (Fig. 11)

Las marcas que se encuentran al costado de la base muestran la longitud de la ranura de corte en el material, con la profundidad total de corte. Las marcas están graduadas en intervalos de 1/8 de pulg (3,2 mm).

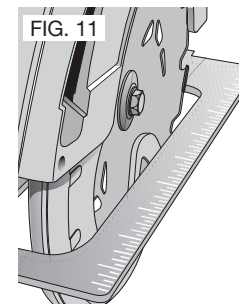

OPERACIÓN

⚠ADVERTENCIA: Respete siempre las instrucciones de seguridad y la reglamentación aplicable.

⚠ADVERTENCIA: Para reducir el riesgo de lesiones personales graves, apague la herramienta y desconéctela de la fuente de alimentación antes de instalar y retirar accesorios, ajustar o

cambiar configuraciones o realizar reparaciones. Un arranque accidental podría causar lesiones.

Posición adecuada de las manos (Fig. 12)

⚠ADVERTENCIA: Para reducir el riesgo de lesión personal grave, tenga **SIEMPRE** las manos en una posición adecuada como se muestra.

⚠ADVERTENCIA: Para reducir el riesgo de lesión personal grave, sujete **SIEMPRE** bien en caso de que haya una reacción repentina

Mantenga una mano sobre la agarradera principal (B) y la otra sobre la agarradera auxiliar (E) para sujetar la sierra debidamente.

FIG. 12

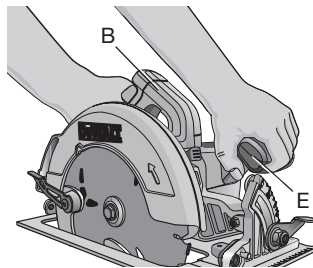

Interruptor tipo gatillo (Fig. 1)

Por motivos de seguridad el interruptor tipo gatillo (A) de la herramienta está equipado con un botón de bloqueo (M). Presione el botón de bloqueo para desbloquear la herramienta.

Para poner en marcha la herramienta, presione el interruptor tipo gatillo (A). Tan pronto como el interruptor de gatillo se suelte el botón de bloqueo se activa automáticamente para prevenir la puesta en marcha involuntaria de la máquina.

AVISO: No **ENCIENDA** ni **APAGUE** la herramienta cuando la hoja de la sierra toque la pieza de trabajo u otros materiales.

Como apoyar la pieza de trabajo (Fig. 13-16)

⚠ADVERTENCIA: Para reducir el riesgo de lesiones corporales graves, apoye debidamente la pieza de trabajo y sostenga firmemente la sierra para evitar perder el control de la misma.

Las figuras 13 y 15 son ilustraciones de la manera correcta de cortar mientras que las figuras 14 y 16 son ilustraciones de posiciones de peligro. Las manos se deben mantener alejadas del área de corte al igual que el cable de alimentación de manera que no se trabe ni se enrede en la pieza de trabajo.

Para evitar el efecto de rebote, **SIEMPRE** apoye la tabla o el panel **CERCA** del área de corte (figura 13 y 15), **JAMAS** alejado (figura 14 y 16). Cuando utilice la sierra, asegúrese de mantener el cable de alimentación alejado del área de corte de manera que no se trabe ni se enrede en la pieza de trabajo.

¡SIEMPRE DESCONECTE LA SIERRA ANTES DE REALIZAR CUALQUIER AJUSTE! Coloque el material de trabajo con el lado bueno (aquel cuya apariencia es más importante) hacia abajo. La sierra corta hacia arriba de manera que las astillas permanecen en la superficie del material de trabajo.

FIG. 13

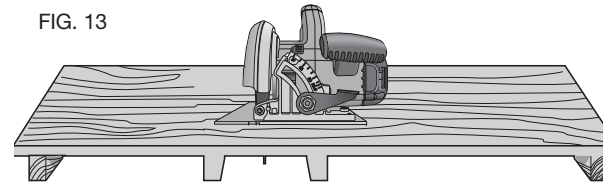
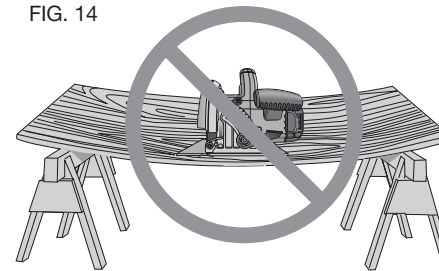

FIG. 14



Corte

⚠ADVERTENCIA : Nunca intente utilizar esta herramienta apoyándola cabeza abajo sobre una superficie de trabajo y llevando el material hacia la herramienta. Sujete siempre la pieza de trabajo en forma segura y lleve la herramienta hacia la pieza de trabajo, sosteniendo la herramienta con las dos manos como lo muestra la Figura 15.

Coloque la porción más ancha de la base de la sierra sobre la parte de la pieza de trabajo que esté debidamente soportada, y no en la sección de la pieza que se desprenderá y caerá cuando se haga el corte. Como un ejemplo, la Figura 15 ilustra el modo CORRECTO de cortar el extremo de una tabla. Siempre sujete el trabajo. ¡No trate de sostener piezas cortas con las manos! Recuerde suministrar apoyo al material en voladizo y en saliente. Sea precavido al aserrar material desde abajo.

FIG. 15

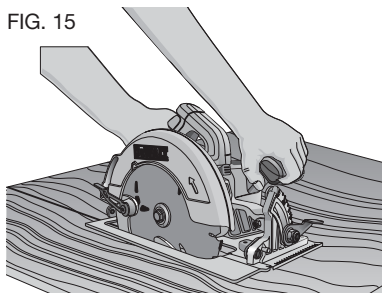
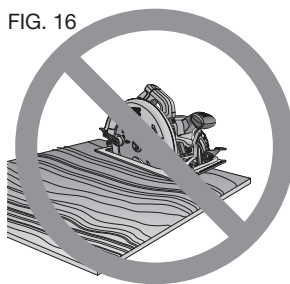

FIG. 16



Cerciórese de que la sierra corra a velocidad completa antes de que la hoja entre en contacto con el material a cortar. El arrancar la sierra con la hoja contra el material a cortar o empujada en la línea de corte

puede dar origen al rebote. Empuje la sierra hacia adelante a una velocidad que permita que la hoja corte sin dificultad. La dureza y la resistencia pueden variar aun dentro de la misma pieza de material, y las secciones nudosas y húmedas pueden imponer una pesada carga sobre la sierra. Cuando esto suceda, empuje la sierra más lentamente, pero con la suficiente fuerza para mantenerla trabajando sin demasiada reducción de velocidad. El forzar la sierra puede causar cortes ásperos, imprecisión, rebote, y recalentamiento del motor. Si su corte se empieza a salir de la línea, no lo fuerce a regresar. Suelte el interruptor y permita que la hoja se detenga completamente. A continuación usted puede retirar la sierra, mirar de nuevo, y arrancar un nuevo corte ligeramente dentro del incorrecto. En cualquier caso, retire la sierra si debe desplazar el corte. El forzar una corrección dentro del corte puede atascar la sierra y causar el rebote.

SI LA SIERRA SE ATASCA, SUELTE EL GATILLO Y RETROCEDA LA SIERRA HASTA QUE AFLOJE. CERCÍÓRESE DE QUE LA HOJA QUEDE RECTA EN EL CORTE Y LIBERE EL BORDE CORTANTE ANTES DE VOLVER A ARRANCAR.

A medida que termine un corte, suelte el gatillo y permita que la hoja se detenga antes de levantar la sierra del trabajo. Cuando levante la sierra, el protector telescópico cargado a resorte se cerrará automáticamente debajo de la hoja. Recuerde que la hoja queda expuesta hasta que esto ocurra. Nunca ponga su mano debajo del trabajo, por ningún motivo. Cuando tenga que retraer manualmente el protector telescópico (como es necesario para iniciar el corte de orificios) siempre utilice la palanca retractora.

NOTA: Al cortar tiras delgadas, tenga cuidado en cerciorarse de que pequeñas piezas cortadas no queden dentro del protector inferior.

CORTAR A LO LARGO DE LA VETA (FIG. 17)

El cortar a lo largo de la veta es el proceso de cortar tablas más anchas en tiras más estrechas – cortando la veta longitudinalmente. Es más difícil guiar la sierra manualmente cuando se realiza este tipo de corte, por lo que se recomienda el uso de una guía de corte DEWALT DW3278 (X).

FIG. 17

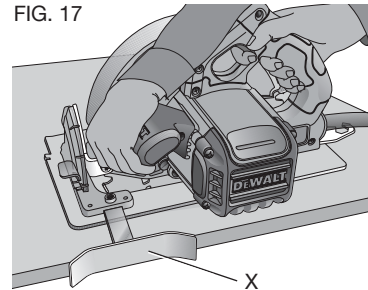
**CORTES DE ORIFICIOS (FIG. 18)**

⚠ADVERTENCIA: Nunca amarre el protector de la hoja en una posición levantada. Nunca mueva la sierra hacia atrás cuando esté cortando orificios. Esto puede causar que la unidad se levante de la superficie de trabajo, lo que podría ocasionar una lesión.

Un corte de orificios es el que se hace en un piso, pared u otra superficie plana.

1. Ajuste la base de la sierra de modo que la hoja corte a la profundidad deseada.
2. Incline la sierra hacia adelante y repose la parte delantera de la base sobre el material a cortar.
3. Con la palanca del protector inferior de la hoja, repliegue el protector inferior de la hoja para que quede en una posición ascendente. Baje la parte de atrás de la base hasta que los dientes de la hoja casi toquen la línea de corte.
4. Libere el protector de la hoja (su contacto con el trabajo lo mantendrá en posición de abrirse libremente a medida que

FIG. 18

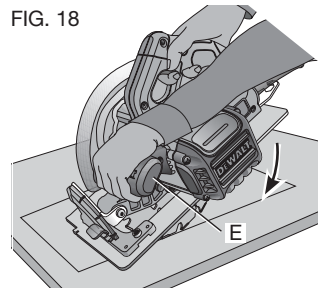

usted inicia el corte). Retire las manos de la palanca del protector y agarre firmemente el mango auxiliar (E), como lo muestra la Figura 18. Posicione su cuerpo y brazo para permitirle resistir el rebote si se produce.

5. Cerciérese de que la hoja no esté en contacto con la superficie de corte antes de arrancar la sierra.
6. Arranque el motor y baje la sierra gradualmente hasta que su base repose sobre el material a cortar. Deslice la sierra hacia adelante a lo largo de la línea de corte, hasta completar el corte.
7. Suelte el gatillo y permita que la hoja se detenga completamente antes de retirar la hoja del material.
8. Al empezar cada nuevo corte, repita de acuerdo a lo anterior.

Retroceso

Cuando la hoja de la sierra se atasca o tuerce dentro del corte, puede ocurrir un efecto llamado retroceso. La sierra es impulsada rápidamente hacia atrás, hacia el operador. Cuando la hoja está atascada o firmemente trabada a causa de un cierre en la ranura de corte, la hoja se estanca y la reacción del motor impulsa la unidad hacia atrás. Cuando la sierra se tuerce o queda mal alineada dentro del corte, los dientes del borde posterior de la hoja a veces pueden enterrarse en la superficie superior de la madera y así obligar a la hoja a treparse y salirse de la ranura, y retroceder hacia el operador.

Es más probable que suceda un efecto de retroceso cuando se cumple alguna de las siguientes condiciones.

1. SOPORTE INADECUADO DE LA PIEZA DE TRABAJO

- A. Cuando la pieza a desprenderse no está debidamente levantada o está combada, la hoja puede atascarse y llevar a un retroceso (Fig. 14).
- B. Puede ocurrir retroceso si sólo se cortan los extremos exteriores del material apoyado. A medida que el material se debilita, se hunde, lo que cierra la ranura de corte y atasca la hoja.
- C. Puede ocurrir retroceso si se corta de abajo para arriba o en dirección vertical una pieza del material que esté en voladizo

o que sobresalga. La parte que se desprenderá con el corte podría atascar la hoja.

- D. Si se cortan tiras largas y angostas de material (corte longitudinal) también puede producirse retroceso. La tira que se desprenderá con el corte podría hundirse o torcerse y cerrar así la ranura de corte y atascar la hoja.
- E. Si el protector inferior se engancha con una superficie debajo del material a cortar, se reducirá el nivel de control del operador momentáneamente. La sierra puede levantarse parcialmente y salirse del corte, lo que aumentaría las posibilidades de torsión de la hoja.

2. CONFIGURACIÓN DE PROFUNDIDAD DE CORTE INAPROPIADO

Para hacer el corte más eficiente, la hoja no debería sobresalir más de lo necesario para exponer la mitad de uno de sus dientes, como lo muestra la Figura 9. Esto permite que la base soporte la hoja y minimiza las posibilidades de que se tuerza o atasque en el material. Remítase a Ajuste de la profundidad de corte.

3. TORSIÓN DE LA HOJA (MAL ALINEAMIENTO EN EL CORTE)

- A. Si debe forzar la sierra para cortar un nudo, un clavo o un área con una veta dura, la hoja podría torcerse.
- B. Si intenta voltear la sierra mientras la hoja está en la ranura de corte (para volver a encauzar la hoja en la línea marcada para el corte), podría hacer que la hoja se tuerza.
- C. El sobreextenderse u operar la sierra cuando no se tiene el debido control del cuerpo (en una posición de desequilibrio), puede resultar en que la hoja se tuerza.
- D. El cambiar la forma de sostener la agarradera o la posición del cuerpo durante el corte puede resultar en que la hoja se tuerza.
- E. El hacer retroceder la sierra para desatascar la hoja puede resultar en que la hoja se tuerza si no se hace con cuidado.

4. MATERIALES QUE REQUIEREN MÁS ATENCIÓN

- A. Madera mojada
- B. Madera verde (material que se ha cortado recién o que no se ha secado en un horno)
- C. Madera tratada a presión (material tratado con preservantes o químicos para prevenir la podredumbre)

5. USO DE HOJAS ROMAS O SUCIAS

El uso de hojas romas aumenta la carga que se le pone a sierra. Para contrarrestar esta carga, el operador tiende a empujar con más fuerza la sierra, lo que pone una carga aún mayor sobre la unidad y aumenta la probabilidad de que la hoja se tuerza en la ranura de corte. Las hojas desgastadas pueden también dejar una holgura insuficiente entre la hoja y la pieza, lo que aumenta aún más las probabilidades de que se atasque y aumenta la carga de la sierra.

6. ELEVACIÓN DE LA SIERRA DURANTE CORTES BISELADOS

Los cortes biselados requieren que el operador preste más atención a las técnicas apropiadas de corte – en especial de la forma en que guía la sierra. Tanto el ángulo entre la hoja y la base y el aumento de la superficie de la hoja aumentan las probabilidades de que la hoja se atasque y desalinee (tuerza).

7. REINICIO DE UN CORTE CUANDO LOS DIENTES SE ATASCAN EN EL MATERIAL

La sierra deberá primero ser arrancada y se debe permitir que alcance su velocidad máxima antes de iniciar el corte o de reiniciar un corte luego de que la unidad se haya detenido con la hoja en la ranura de corte. Si no, se podría estancar y retroceder.

Cualquier otra condición que podría producir que se atasque, trabe, tuerza o desalinee la hoja podría causar retroceso. Remítase a **Instrucciones de seguridad adicionales y Funcionamiento** para ver los procedimientos y las técnicas que minimizarán las posibilidades de retroceso.

MANTENIMIENTO

⚠ADVERTENCIA: Para reducir el riesgo de lesiones personales graves, apague la herramienta y desconéctela de la fuente de alimentación antes de instalar y retirar accesorios, ajustar o cambiar configuraciones o realizar reparaciones. Un arranque accidental podría causar lesiones.

Lubricación

Los rodamientos de bolas y rodillos de la herramienta son autolubrificantes y no requieren lubricación adicional. Sin embargo, se recomienda que una vez al año lleve o envíe la herramienta a un centro de servicio para la limpieza, inspección y lubricación de la caja de engranajes.

Limpieza

⚠ADVERTENCIA: Sople la suciedad y el polvo de todos los conductos de ventilación con aire seco al menos una vez por semana. Utilice la protección adecuada para los ojos ANSI Z87.1 (CAN/CSA Z94.3) y la protección respiratoria adecuada NIOSH/OSHA/MSHA cuando realice esta operación.

⚠ADVERTENCIA: Nunca utilice disolventes u otros productos químicos abrasivos para limpiar las piezas no metálicas de la herramienta. Estos productos químicos pueden debilitar los materiales plásticos utilizados en estas piezas. Utilice un paño humedecido sólo con agua y jabón neutro. Nunca permita que penetre líquido dentro de la herramienta y nunca sumerja las piezas de la herramienta en un líquido.

Accesorios

⚠ADVERTENCIA: Dado que algunos accesorios, diferentes de los ofrecidos por DEWALT, no se han probado con este producto, el empleo de tales accesorios podría constituir un riesgo. Para reducir el riesgo de lesiones, sólo deben usarse con el producto los accesorios recomendados DEWALT.

Si desea más información sobre los accesorios adecuados, consulte a su distribuidor.

NO UTILICE NINGÚN ACCESORIO ALIMENTADO POR AGUA CON ÉSTA HERRAMIENTA.

Reparaciones

Para garantizar la SEGURIDAD y la CONFIABILIDAD, deberán hacerse reparaciones, mantenimiento y ajustes de esta herramienta en los centros autorizados de servicio DEWALT u otras organizaciones autorizadas. Estas organizaciones prestan servicio a las herramientas DEWALT y emplean siempre refacciones legítimas DEWALT.

Escobillas (Fig. 19)

⚠ADVERTENCIA: Para reducir el riesgo de lesiones personales graves, apague la herramienta y desconéctela de la fuente de alimentación antes de instalar y retirar accesorios, ajustar o cambiar configuraciones o realizar reparaciones. Un arranque accidental podría causar lesiones.

Revise las escobillas de carbono en forma regular; desenchufe la herramienta de la fuente de alimentación, retire los cuatro tornillos de la cubierta del extremo (Y) con un destornillador, y retire la cubierta del extremo (D).

Mantenga las escobillas limpias de manera que puedan deslizar libremente en sus guías. Antes de reemplazar las escobillas observe la posición en que se encuentra a fin de instalarlas de la misma manera. Las escobillas de carbono están marcadas con diversos símbolos en sus costados; si una escobilla está desgastada hasta la línea más cercana al resorte, lleve

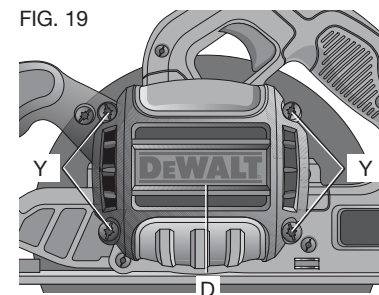

la herramienta a un centro de servicio autorizado por DEWALT para que cambien la unidad de escobillas. Sólo utilice escobillas idénticas marca DEWALT. Siempre reponga la cubierta del extremo después de inspeccionar o hacer mantenimiento de las escobillas. La herramienta debe ser operada sin carga ni hoja por 5 minutos antes de usarse, para que las escobillas nuevas se asienten bien.

Durante el rodaje de las escobillas NO ASEGURE EL INTERRUPTOR DE GATILLO EN POSICIÓN DE ENCENDIDO CON CUERDA, CINTA ADHESIVA NI UTILICE NINGÚN OTRO MÉTODO DE BLOQUEO. Utilice la mano únicamente para sostener el gatillo.

Ajuste de la base

⚠ ADVERTENCIA: Para reducir el riesgo de lesiones personales graves, apague la herramienta y desconéctela de la fuente de alimentación antes de instalar y retirar accesorios, ajustar o cambiar configuraciones o realizar reparaciones. Un arranque accidental podría causar lesiones.

Su base viene configurada de fábrica para asegurar que la hoja esté perpendicular a la base. Si después del uso prolongado, es necesario realinear la hoja, siga los siguientes pasos:

REGULACIÓN DE CORTES A 90° (FIG. 1, 20)

1. Regule la sierra a un ángulo de bisel de 0°.
2. Coloque la sierra de lado y retraiga la guarda inferior.
3. Fije la profundidad de corte en aproximadamente 2 pulg. (51 mm).

FIG. 20

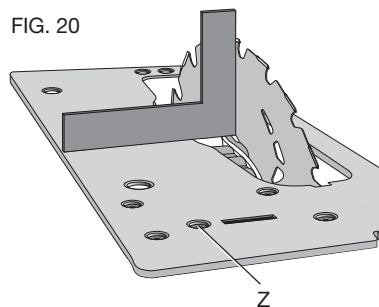

4. Afloje la palanca de ajuste del ángulo de bisel (F). Coloque una escuadra contra la hoja y la base, como lo muestra la Figura 20.
5. Con una llave hexagonal, gire el tornillo de fijación (Z) que se encuentra en la parte de abajo de la base hasta que la hoja y la base hagan contacto total con la escuadra. Reajuste la palanca de ajuste del ángulo de bisel.

REGULACIÓN DE LA PALANCA DE AJUSTE DEL BISEL

Es posible que sea necesario ajustar la palanca de ajuste del ángulo de bisel. Esta podría aflojarse con el paso del tiempo y golpear contra la base si no se ajusta.

Para ajustar la palanca, siga los pasos siguientes.

1. Tome la palanca de ajuste del ángulo de bisel (F) y afloje la contratuerca (A1).
2. Para ajustarla, gire la palanca de ajuste del ángulo de bisel en la dirección deseada, aproximadamente 1/8 de vuelta.
3. Vuelva a ajustar la tuerca.

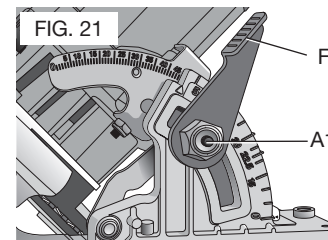

Hojas

Las hojas desafiladas producen cortes lentos e ineficientes, sobrecargan el motor de la sierra, astillan el material de trabajo y aumentan el riesgo de rebote. Cambie la hoja cuando se le dificulte empujar la sierra a lo largo del corte, cuando el motor esté sobrecargado o cuando la hoja se caliente excesivamente. Se recomienda tener hojas de repuesto a la disposición para el reemplazo inmediato de hojas afiladas.

Las hojas pueden ser reafileadas en la mayoría de los centros de servicio; consulte las páginas amarillas de la guía telefónica en la sección de afiladura de hojas.

La goma endurecida en la hoja se puede remover con queroseno, aguarrás e inclusive con algunos limpiadores. Las hojas de revestimiento antiadherente se pueden utilizar en los materiales de alta concentración de goma, como es el caso de la madera tratada a presión.

EXAMINE LAS HOJAS DE CARBURO ANTES DE UTILIZARLAS Y REEMPLACELAS SI PRESENTAN CUALQUIER DEFECTO.

TIPO DE HOJAS RECOMENDADAS

ENSAMBLAJE COMBINADO -	Árbol circular de 5/8"; 24 dientes Hoja rápida de utilidad variada para cortes al hilo y transversales
MADERA TRATADA A PRESIÓN -	Árbol circular de 5/8"; 20 dientes Hoja revestida resistente a la acumulación de goma
EXREMA DURABILIDAD -	Árbol circular de 5/8"; 18 dientes Hoja de carburo tungsteno revestida
ACABADOS -	Árbol circular de 5/8"; 36 dientes Más dientes para cortes de acabado fino.
ENSAMBLAJE POR CORTE RÁPIDO -	Árbol circular de 5/8"; 18 dientes Hoja rápida para cortes al hilo y transversales.

Protección del Medio Ambiente



No deseche este producto con la basura normal del hogar o sitio de trabajo.



Si llegase el día en que su producto DEWALT necesita reemplazo, o si no es de utilidad para usted, no lo deseche junto con otros residuos.



Este producto puede ser reciclado para prevenir la contaminación del medio ambiente y reducir la demanda de materias primas.

Le sugerimos llevar el producto a un centro de servicio autorizado DEWALT o a un centro de reciclaje, donde expertos podrán reciclar y reutilizar los materiales.

Revise las normativas locales para reciclaje de productos eléctricos tales como herramientas y electrodomésticos, allí podrá encontrar centros de reciclaje municipales.

ESPECIFICACIONES

	DWE575-AR	DWE575-B2	DWE575-B2C	DWE575-B3
Tensión de alimentación:	220 V~	220 V~	220 V~	120 V~
Frecuencia de alimentación:	50 Hz	50-60 Hz	50-60 Hz	50-60 Hz
Potencia nominal:	1 800 W	1 800 W	1 800 W	1 800 W
Velocidad sin carga:	5 200/min	5 200/min	5 200/min	5 200/min