

DEWALT®



**Manual de Instrucciones
Manual de Instruções
Instruction Manual**

DW733

Cepilladora de Espesor Portátil de 12-1/2" (318 mm)

Desengrossadeira Portátil de 12-1/2" (318 mm)

12-1/2" (318 mm) Portable Thickness Planer

www.DEWALT.com

**¿Dudas? Visítenos en Internet: www.DEWALT.com
Dúvidas? Visite-nos na Internet em www.DEWALT.com.br
Questions? See us on the World Wide Web at www.DEWALT.com**

Español (*traducido de las instrucciones originales*)

1

Português (*traduzido das instruções originais*)

11

English (***original instructions***)

21

Definiciones: Símbolos y palabras de alerta de seguridad

Este manual de instrucciones utiliza los siguientes símbolos y palabras de alerta de seguridad para alertarle de situaciones peligrosas y del riesgo de lesiones corporales o daños materiales.



PELIGRO: Indica una situación de peligro inminente que, si no se evita, provocará **la muerte o lesiones graves**.



ADVERTENCIA: Indica una situación de peligro potencial que, si no se evita, **podría provocar la muerte o lesiones graves**.



ATENCIÓN: Indica una situación de peligro potencial que, si no se evita, **posiblemente** provocaría **lesiones leves o moderadas**.



(Utilizado sin palabras) indica un mensaje de seguridad relacionado.

AVISO: Se refiere a una práctica **no relacionada a lesiones corporales** que de no evitarse **puede** resultar en **daños a la propiedad**.

Fig. A

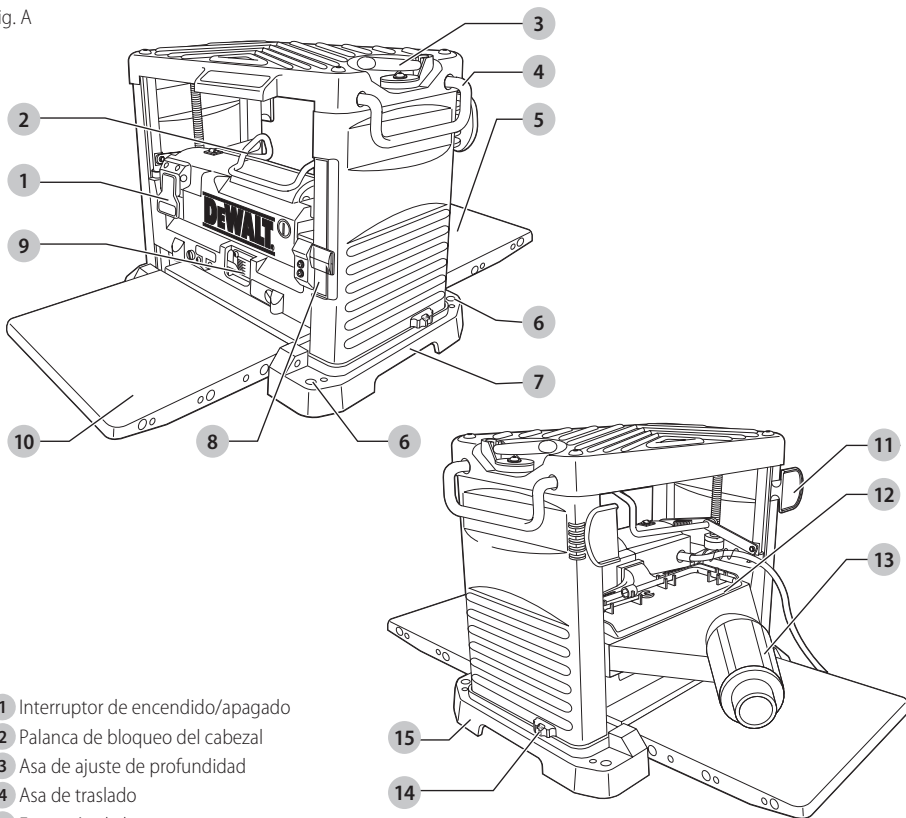

- 1 Interruptor de encendido/apagado
- 2 Palanca de bloqueo del cabezal
- 3 Asa de ajuste de profundidad
- 4 Asa de traslado
- 5 Extensión de la mesa trasera
- 6 Orificios de instalación
- 7 Soporte de manos
- 8 Escala de ajuste de profundidad
- 9 Escala para retirar material
- 10 Extensión de la mesa frontal
- 11 Agarre de cable
- 12 Bandeja de herramienta
- 13 Adaptador de extracción de polvo
- 14 Tope de profundidad
- 15 Base



¡ADVERTENCIA! Lea todas las advertencias de seguridad e instrucciones. El incumplimiento de las advertencias e instrucciones puede provocar descargas eléctricas, incendios o lesiones graves.



ADVERTENCIA: Para reducir el riesgo de lesiones, lea el manual de instrucciones.

ADVERTENCIAS GENERALES DE SEGURIDAD PARA HERRAMIENTAS ELÉCTRICAS



¡ADVERTENCIA! Lea todas las advertencias de seguridad e instrucciones. El incumplimiento de las advertencias e instrucciones puede provocar descargas eléctricas, incendios o lesiones graves.

CONSERVE TODAS LAS ADVERTENCIAS E INSTRUCCIONES PARA FUTURAS CONSULTAS

El término "herramienta eléctrica" incluido en las advertencias hace referencia a las herramientas eléctricas operadas con corriente (con cable eléctrico) o a las herramientas eléctricas operadas con baterías (inalámbricas).

1) Seguridad en el Área de Trabajo

- Mantenga el área de trabajo limpia y bien iluminada.** Las áreas abarrotadas y oscuras propician accidentes.
- No opere las herramientas eléctricas en atmósferas explosivas, como ambientes donde haya polvo, gases o líquidos inflamables.** Las herramientas eléctricas originan chispas que pueden encender el polvo o los vapores.
- Mantenga alejados a los niños y a los espectadores de la herramienta eléctrica en funcionamiento.** Las distracciones pueden provocar la pérdida de control.

2) Seguridad Eléctrica

- Los enchufes de la herramienta eléctrica deben adaptarse al tomacorriente. Nunca modifique el enchufe de ninguna manera. No utilice ningún enchufe adaptador con herramientas eléctricas con conexión a tierra.** Los enchufes no modificados y que se adaptan a los tomacorrientes reducirán el riesgo de descarga eléctrica.
- Evite el contacto corporal con superficies con descargas a tierra como, por ejemplo, tuberías, radiadores, cocinas eléctricas y refrigeradores.** Existe mayor riesgo de descarga eléctrica si su cuerpo está puesto a tierra.
- No exponga las herramientas eléctricas a la lluvia o a condiciones de humedad.** Si entra agua a una herramienta eléctrica, aumentará el riesgo de descarga eléctrica.
- No maltrate el cable. Nunca utilice el cable para transportar, tirar o desenchufar la herramienta eléctrica. Mantenga el cable alejado del calor, el aceite, los bordes filosos y las piezas móviles.** Los cables dañados o enredados aumentan el riesgo de descarga eléctrica.
- Al operar una herramienta eléctrica en el exterior, utilice un cable prolongador adecuado para tal uso.** Utilice un cable adecuado para uso en exteriores a fin de reducir el riesgo de descarga eléctrica.
- Si el uso de una herramienta eléctrica en un lugar húmedo es imposible de evitar, utilice**

un suministro protegido con un interruptor de circuito por falla a tierra (GFCI). El uso de un GFCI reduce el riesgo de descargas eléctricas.

3) Seguridad Personal

- Permanezca alerta, controle lo que está haciendo y utilice el sentido común cuando emplee una herramienta eléctrica. No utilice una herramienta eléctrica si está cansado o bajo el efecto de drogas, alcohol o medicamentos.** Un momento de descuido mientras se opera una herramienta eléctrica puede provocar lesiones personales graves.
- Utilice equipos de protección personal. Siempre utilice protección para los ojos.** En las condiciones adecuadas, el uso de equipos de protección, como máscaras para polvo, calzado de seguridad antideslizante, cascos o protección auditiva, reducirá las lesiones personales.
- Evite el encendido por accidente. Asegúrese de que el interruptor esté en la posición de apagado antes de conectarlo a la fuente de energía o paquete de baterías, o antes de levantar o transportar la herramienta.** Transportar herramientas eléctricas con el dedo apoyado en el interruptor o enchufar herramientas eléctricas con el interruptor en la posición de encendido puede propiciar accidentes.
- Retire la clavija de ajuste o la llave de tuercas antes de encender la herramienta eléctrica.** Una llave de tuercas o una clavija de ajuste que quede conectada a una pieza giratoria de la herramienta eléctrica puede provocar lesiones personales.
- No se estire. Conserve el equilibrio y párese adecuadamente en todo momento.** Esto permite un mejor control de la herramienta eléctrica en situaciones inesperadas.
- Use la vestimenta adecuada. No use ropas holgadas ni joyas. Mantenga el cabello, la ropa y los guantes alejados de las piezas en movimiento.** Las ropas holgadas, las joyas o el cabello largo pueden quedar atrapados en las piezas en movimiento.
- Si se suministran dispositivos para la conexión de accesorios con fines de recolección y extracción de polvo, asegúrese de que estén conectados y que se utilicen correctamente.** El uso de dispositivos de recolección de polvo puede reducir los peligros relacionados con el polvo.

4) Uso y Mantenimiento de la Herramienta Eléctrica

- No fuerce la herramienta eléctrica. Utilice la herramienta eléctrica correcta para el trabajo que realizará.** Si se la utiliza a la velocidad para la que fue diseñada, la herramienta eléctrica correcta permite trabajar mejor y de manera más segura.
- No utilice la herramienta eléctrica si no puede encenderla o apagarla con el interruptor.** Toda

herramienta eléctrica que no pueda ser controlada mediante el interruptor es peligrosa y debe repararse.

- c) **Desconecte el enchufe de la fuente de energía o el paquete de baterías de la herramienta eléctrica antes de realizar ajustes, cambiar accesorios o almacenar la herramienta eléctrica.**

Estas medidas de seguridad preventivas reducen el riesgo de encender la herramienta eléctrica en forma accidental.

- d) **Guarde la herramienta eléctrica que no esté en uso fuera del alcance de los niños y no permita que otras personas no familiarizadas con ella o con estas instrucciones operen la herramienta.**

Las herramientas eléctricas son peligrosas si son operadas por usuarios no capacitados.

- e) **Realice el mantenimiento de las herramientas eléctricas. Revise que no haya piezas en movimiento mal alineadas o trabadas, piezas rotas o cualquier otra situación que pueda afectar el funcionamiento de la herramienta eléctrica. Si encuentra daños, haga reparar la herramienta eléctrica antes de utilizarla.**

Se producen muchos accidentes a causa de las herramientas eléctricas que carecen de un mantenimiento adecuado.

- f) **Mantenga las herramientas de corte afiladas y limpias.** *Las herramientas de corte con mantenimiento adecuado y con los bordes de corte afilados son menos propensas a trabarse y son más fáciles de controlar.*

- g) **Utilice la herramienta eléctrica, los accesorios y las brocas de la herramienta, etc. de acuerdo con estas instrucciones y teniendo en cuenta las condiciones de trabajo y el trabajo que debe realizarse.**

El uso de la herramienta eléctrica para operaciones diferentes de aquéllas para las que fue diseñada podría originar una situación peligrosa.

5) Mantenimiento

- a) **Solicite a una persona calificada en reparaciones que realice el mantenimiento de su herramienta eléctrica y que sólo utilice piezas de repuesto idénticas.** *Esto garantizará la seguridad de la herramienta eléctrica.*

Normas de seguridad adicionales para las Cepilladoras de Espesor

- *Es aconsejable llevar gafas de seguridad cuando opere.*
- *Compruebe que la máquina se ha colocado en una superficie lisa.*
- *Retire todos los clavos y objetos metálicos de la pieza de trabajo antes de empezar a trabajar. No utilice madera dividida.*
- *Compruebe que la máquina se encuentre en un perfecto estado de funcionamiento. No haga funcionar nunca la máquina sin todos los protectores en su lugar.*
- *Utilice siempre cuchillas afiladas del tipo adecuado diseñadas para el material que va a cortar.*

- *Mantenga sus manos bien alejadas de las hojas.*
- *No cepille nunca material más corto de 19.685" (500 mm).*
- *Evite retirar cualquier elemento de corte u otras partes de la pieza de trabajo de la zona de corte cuando la máquina esté funcionando.*
- *Sin soporte adicional, la máquina ha sido diseñada para aceptar piezas de trabajo cuyo tamaño máximo sea de:*
 - *12.4" (315 mm) de ancho por 5.9" (150 mm) de alto por 39.37" (1.000 mm) de largo.*
 - *Las piezas más grandes deberán ser soportadas por una mesa adicional adecuada. Fije siempre la pieza de trabajo con seguridad.*
- *Ante un accidente o un fallo de la máquina, apague inmediatamente la máquina y desconéctela de la red.*
- *Indique el fallo y marque la máquina de forma adecuada para evitar que los demás utilicen una máquina defectuosa.*
- *Cuando el cabezal de corte esté bloqueado debido a una fuerza de alimentación anormal, apague la máquina y desconéctela de la red. Retire la pieza de trabajo y compruebe que el cabezal de corte gira sin problemas. Encienda la máquina y empiece de nuevo a cortar con una fuerza de alimentación reducida.*
- *No utilice nunca la máquina para trabajar ningún material distinto de la madera. Examine detenidamente la pieza de trabajo para detectar fallos que puedan afectar al proceso de la máquina.*
- *Cuando la situación lo permita, fije la máquina en un banco.*
- *Compruebe que las hojas estén bien afiladas. Las hojas podrán reafilarse hasta 3 veces. Tras ello, deberá cambiar las hojas. Utilice sólo hojas y piezas de recambio de DEWALT.*
- *Antes del uso, compruebe todas las piezas relacionadas con la seguridad, como el interruptor, el cabezal de corte, el dispositivo anti rebote y el rodillo de velocidad de alimentación para garantizar un funcionamiento adecuado.*
- *Ajuste las mesas de entrada y salida correctamente.*
- *Lleve guantes de seguridad cuando manipule el bloque del cortador y el material duro.*
- *Compruebe que el operador ha recibido la formación necesaria para utilizar, ajustar y operar la máquina.*
- *Para reducir los riesgos de daños personales, apague la máquina y desconéctela de la red antes de instalar y de retirar los accesorios. Compruebe que el interruptor de encendido está en posición de APAGADO.*
- *Nunca lleve a cabo trabajos con tope (es decir, cortes que no impliquen trabajar en todo el largo de la pieza de trabajo).*
- *Evite trabajar madera mar arqueada suministrando un contacto inadecuado con la mesa de entrada de alimentación.*

Riesgos residuales

Los siguientes riesgos son inherentes al uso de las cepilladoras:

- Daños provocados por el contacto con las piezas giratorias.

A pesar del cumplimiento de las normas de seguridad pertinentes y del uso de dispositivos de seguridad, existen determinados riesgos residuales que no pueden evitarse.

Los riesgos son los siguientes:

- Riesgo de accidentes causados por piezas sin protección de la cuchilla giratoria.
- Riesgo de lesiones cuando se cambia la cuchilla.
- Riesgo de aplastamiento de los dedos al abrir las protecciones.
- Daños a la salud, provocados por la respiración del polvo emitido al cepillar la madera, especialmente el polvo de haya, roble y MDF.

Los siguientes factores aumentan los riesgos de problemas respiratorios:

- No hay ningún extractor de polvo conectado mientras se sierra la madera.
- Extracción insuficiente de polvo, provocada por filtros de extracción sucios.
- Hojas del cortador gastadas.
- Mesa de entrada de alimentación no ajustada correctamente.

Instrucción Adicional de Seguridad



ADVERTENCIA: Use **SIEMPRE** lentes de seguridad. Los anteojos de diario **NO SON** lentes de seguridad. Utilice además una cubre bocas o mascarilla antipolvo si la operación de corte genera demasiado polvo. **SIEMPRE LLEVE EQUIPO DE SEGURIDAD CERTIFICADO:**

- protección ocular ANSI Z87.1 (CAN/CSA Z94.3),
- protección auditiva ANSI S12.6 (S3.19),
- protección respiratoria NIOSH/OSHA/MSHA.



ADVERTENCIA: Algunas partículas de polvo generadas al lijar, serrar, esmerilar y taladrar con herramientas eléctricas, así como al realizar otras actividades de construcción, contienen químicos que el Estado de California sabe que pueden producir cáncer, defectos congénitos u otras afecciones reproductivas. Ejemplos de estos químicos son:

- plomo de algunas pinturas en base a plomo,
- polvo de sílice proveniente de ladrillos y cemento y otros productos de albañilería, y
- arsénico y cromo provenientes de madera tratada químicamente.

Su riesgo de exposición a estos químicos varía, dependiendo de la frecuencia con la cual realiza usted este tipo de trabajo. Para reducir su exposición a estas sustancias químicas: trabaje en una zona bien ventilada y llevando equipos de seguridad aprobados, como mascarillas antipolvo especialmente diseñadas para filtrar partículas microscópicas.

- **Evite el contacto prolongado con polvo generado por el lijado, aserrado, pulido, taladrado y otras actividades de construcción. Vista ropas protectoras y lave las áreas de la piel expuestas con agua y jabón.** Si permite que el polvo se introduzca en la boca u ojos o quede sobre la piel, puede favorecer la absorción de productos químicos peligrosos.



ADVERTENCIA: La utilización de esta herramienta puede generar polvo o dispersarlo, lo que podría causar daños graves y permanentes al sistema respiratorio, así como otras lesiones. Siempre use protección respiratoria aprobada por NIOSH (Instituto Nacional de Seguridad y Salud en el Trabajo) u OSHA (Administración de Seguridad y Salud en el Trabajo) apropiada para la exposición al polvo. Dirija las partículas en dirección contraria a la cara y el cuerpo.



ADVERTENCIA: Siempre lleve la **debida protección auditiva personal en conformidad con ANSI S12.6 (S3.19) durante el uso de esta herramienta.** Bajo algunas condiciones y duraciones de uso, el ruido producido por este producto puede contribuir a la pérdida auditiva.



ATENCIÓN: Cuando no esté en uso, **guarde la herramienta apoyada en un costado sobre una superficie estable, donde no interrumpa el paso o provoque una caída.** Algunas herramientas con paquetes de baterías de gran tamaño pueden colocarse paradas sobre el paquete de baterías, pero pueden caerse fácilmente.

- **Los orificios de ventilación suelen cubrir piezas en movimiento, por lo que también se deben evitar.** Las piezas en movimiento pueden atrapar prendas de vestir sueltas, joyas o el cabello largo.
- **No opere esta herramienta durante períodos prolongados.** La vibración provocada por la acción de la herramienta puede ser peligrosa para sus manos y brazos. Utilice guantes para mayor amortiguación y descansen con frecuencia para limitar el riesgo de exposición.



ADVERTENCIA: Si el enchufe o el cable de alimentación están dañados lo debe reemplazar el fabricante o su representante o por una persona igualmente calificada para evitar peligro.

- **Los hilos del alargador deben ser de un calibre apropiado para su seguridad.** Mientras menor sea el calibre del hilo, mayor la capacidad del cable. Es decir, un hilo calibre 16 tiene mayor capacidad que uno de 18. Un cable de un calibre insuficiente causará una caída en la tensión de la línea dando por resultado una pérdida de energía y sobrecalentamiento. Cuando se utilice más de un alargador para completar el largo total, asegúrese que los hilos de cada alargador tengan el calibre mínimo. La tabla siguiente muestra el tamaño correcto a utilizar, dependiendo de la longitud del cable y del amperaje nominal de la placa de identificación. Si tiene dudas sobre cuál calibre usar, use un calibre mayor. Cuanto menor sea el número del calibre, más resistente será el cable.

Tensión (Voltios)	Longitud del cable en metros (m)			
120–127 V	0–7	7–15	15–30	30–50
220–240 V	0–15	15–30	30–60	60–100
Corriente nominal (Amperios)	Sección nominal mínima del cable en milímetros cuadrados (mm²)			
0–6 A	1,0	1,5	1,5	2,5
6–10 A	1,0	1,5	2,5	4,0
10–12 A	1,5	1,5	2,5	4,0
12–16 A	2,5	4,0	No recomendado	

La etiqueta de su herramienta puede incluir los siguientes símbolos. A continuación se indican los símbolos y sus definiciones:

V..... voltios	~ o AC..... corriente alterna
Hz..... hertz	⎓ o AC/DC..... corriente alterna o directa
min..... minutos	⊠..... Construcción de Clase II (doble aislamiento)
—=— o DC..... corriente directa	n ₀ velocidad sin carga
Ⓛ..... Construcción de Clase I (tierra)	n..... velocidad nominal
.../min..... por minuto	⊕..... terminal de conexión a tierra
BPM..... golpes por minuto	⚠..... símbolo de advertencia de seguridad
IPM..... impactos por minuto	⚠..... radiación visible
RPM..... revoluciones por minuto	☉..... protección respiratoria
sfpm..... pies de superficie por minuto	☉..... protección ocular
SPM..... pasadas por minuto	☉..... protección auditiva
A..... amperios	
W..... vatios	

GUARDE ESTAS INSTRUCCIONES PARA VOLVER A CONSULTAR EN EL FUTURO

Motor

Asegúrese de que la fuente de energía concuerde con lo que se indica en la placa. Un descenso en el voltaje de más del 10% producirá una pérdida de potencia y sobrecalentamiento. Todas las herramientas DeWALT son probadas en fábrica; si esta herramienta no funciona, verifique el suministro eléctrico.

COMPONENTES (FIG. A)

⚠ ADVERTENCIA: Nunca modifique la herramienta eléctrica, ni tampoco ninguna de sus piezas. Podría producir lesiones corporales o daños.

Consulte la Figura A al principio de este manual para obtener una lista completa de los componentes.

USO DEBIDO

Su cepilladora de espesor de DeWALT DW733 ha sido diseñada para el corte profesional de madera. Realice operaciones de cepillado con precisión y de forma segura. **NO** utilice la herramienta en condiciones de humedad o en presencia de líquidos o gases inflamables.

Esta cepilladora de espesor es una herramienta eléctrica profesional.

NO permita que los niños toquen la herramienta. Si el operador no tiene experiencia operando esta herramienta, su uso deberá ser supervisado.

MONTAJE Y AJUSTES



ADVERTENCIA: Para reducir el riesgo de lesiones personales graves, apague la herramienta y desconéctela de la fuente de alimentación antes de realizar ajustes o de retirar/instalar dispositivos o accesorios. Un arranque accidental podría causar lesiones.

Montaje del banco (Fig. B)

- Los orificios **6** se suministran en los cuatro pies para facilitar el montaje del banco. Se suministran dos orificios de tamaños distintos para adaptarse a los distintos diámetros de los pernos. Utilice uno de ellos; no es necesario utilizar ambos. Monte siempre su máquina con firmeza para evitar su movimiento. Para mejorar su portabilidad, la herramienta puede montarse en una pieza de 12,5 mm o un tablero contrachapado más grueso que pueda fijarse en su soporte de trabajo o desplazarse a otros lugares de trabajo y volverse a ajustar.
- Cuando monte su máquina en una pieza de contrachapado, compruebe que las tuercas de montaje no sobresalen por la parte inferior de la madera. El contrachapado coincidir con el soporte de trabajo.
- Para evitar deformaciones e imprecisiones, compruebe que la superficie de montaje no está grapada y que sea uniforme.



ADVERTENCIA: La máquina debe estar nivelada y estable en todo momento.

Fig.B

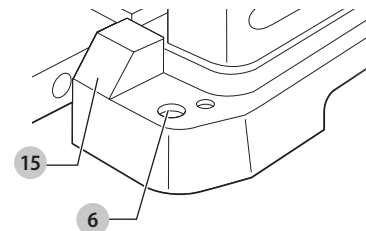

Extensiones de mesa (Fig. C1, C2)

- Despliegue las extensiones de mesa **5** y **10** (Fig. C1).
- Ambas mesas deberán estar niveladas con la mesa principal.
- Para comprobarlo, gire el asa de ajuste de profundidad **3** completamente hacia arriba.
- Coloque un nivel **16** sobre las extensiones de mesa y la mesa principal **17**.
- Pulse el borde de las extensiones de mesa hacia abajo para retirar cualquier imperfección.

ESPAÑOL

Si se requiere un ajuste, proceda del siguiente modo: afloje las tuercas **18** y ajuste los pernos **19** hasta que las mesas queden niveladas (Fig. C2).

Fig. C1

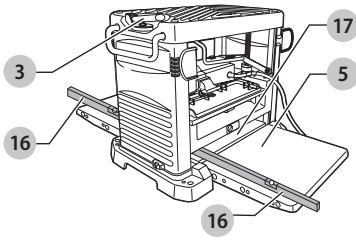
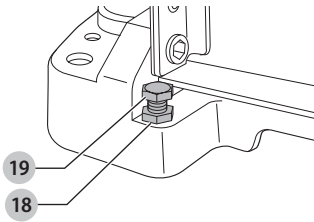

Fig. C2



Ajuste de profundidad (Fig. A, D1-D4)

Su DW733 está equipada con un sistema de ajuste de profundidad de alta precisión que incluye una escala de ajuste de profundidad **8** (Fig. D3), una escala de retirada de material **9** (Fig. D4), un ajustador de precisión y un tope de profundidad **14** (Fig. A).

1. Desbloquee la palanca de bloqueo del cabezal **2** (Fig. D3) levantándola hacia arriba.
2. Tire del asa de ajuste de profundidad **3** hacia arriba (Fig. D1). Una vuelta corresponde a un cambio de aproximadamente 1,5 mm en la profundidad de corte.
 - Gire en sentido de las agujas del reloj para reducir la profundidad de corte.
 - Gire en sentido contrario al de las agujas del reloj para aumentar la profundidad de corte (Fig. D2).
3. Observe el grosor de acabado de su pieza de trabajo con la escala de ajuste de profundidad **8** (Fig. D3).
4. Compruebe que el material se encuentra ubicado bajo el medidor de retirada del material **20**. Observe la cantidad de madera que se ha retirado en la escala de retirada del material **9** (Fig. D4).
5. Bloquee la palanca de bloqueo del cabezal **2** (Fig. D3).

Fig. D1

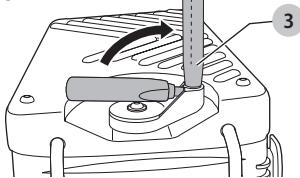

Fig. D2

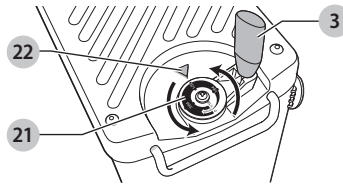

Fig. D3

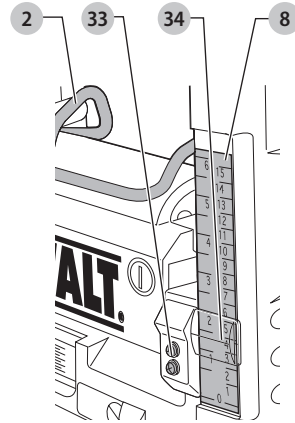
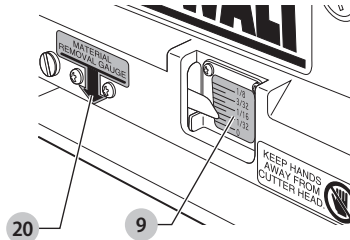

Fig. D4



Ajuste de precisión (Fig. D2)

Los ajustes de precisión son ideales para afilar pequeñas cantidades de material cepillado. Por ejemplo, si su pieza de trabajo cepillada mide 77,5 mm y debería medir 76,0 mm, proceda del siguiente modo:

1. Gire la etiqueta circular **21** hasta que la señal 0 se alinee con la flecha **22**. No realice ningún otro ajuste.
2. Gire el asa de ajuste de profundidad **3** en sentido de las agujas del reloj hasta que la señal de 1,5 mm se alinee con la flecha.
3. Cepille su pieza de trabajo. El grosor final será ahora de 76,0 mm.

Tope de profundidad (Fig. A, D3, D5)

El tope de profundidad **14** (Fig. A) puede utilizarse para el cepillado repetitivo de profundidades preconfiguradas. Los tope se fijan en 0, 6, 12 y 19 mm.

Utilice el tope de 0 mm para cortar profundidades de entre 3,2 y 6 mm (Fig. D5).

1. Gire el tope de profundidad hasta que se indique la medida deseada.
2. Desbloquee la palanca de bloqueo del cabezal 2 (Fig. D3) y gire el asa de ajuste de profundidad en sentido de las agujas del reloj hasta que entre en contacto con el tope de profundidad. No gire más el asa.

Utilice el tope de 19 mm para los demás grosores. Esto no afectará a las demás configuraciones del tope de profundidad.

1. Desbloquee la palanca de bloqueo del cabezal 2 y gire el asa de ajuste de profundidad 3 en sentido contrario al de las agujas del reloj para levantar al completo el cabezal.
2. Afloje la tuerca 23 y ajuste el perno de ajuste de profundidad 24 tal y como necesite (Fig. D5).
3. Gire el asa de ajuste de profundidad hasta que entre en contacto con el tope de profundidad. No gire más el asa.
4. Cepille su pieza de trabajo y compruebe su grosor. Realice ajustes adicionales si fuese necesario.

Fig. D5

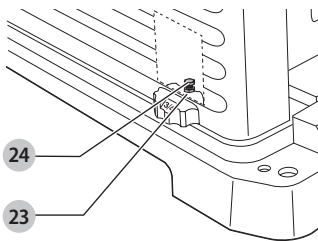

Calibración de la escala de ajuste de profundidad (Fig. D3)

La escala de ajuste de profundidad 8 está configurada de fábrica. En el caso de un uso extendido, es aconsejable comprobar la precisión de la escala.

Cepille una pieza de madera, anotando la medida en la escala de ajuste de profundidad 8.

Si se requiere un ajuste, proceda del siguiente modo:

1. Afloje los tornillos 33.
2. Ajuste el prisma hasta que el indicador 34 coincida con el grosor de acabado de la pieza de trabajo.
3. Apriete firmemente los tornillos 33.

Consulte con su distribuidor para obtener más información acerca de los accesorios adecuados.

Cambio de hojas (Fig. A, E1–E5)

Su máquina DW733 está equipada con un cabezal de corte que sostiene ambas cuchillas.



ADVERTENCIA: Bordes afilados.



ADVERTENCIA: Las cuchillas pueden reafilarse en 3 mm como máximo con respecto a su tamaño original. Si el tamaño de la cuchilla se ha reducido en más de 3 mm, deberá sustituir la cuchilla. Las cuchillas pueden ser reafiladas en 42°.

Fig. E1

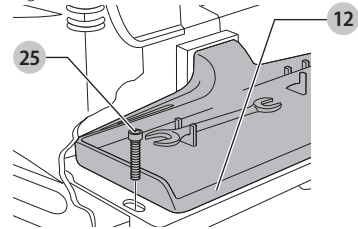

Fig. E2

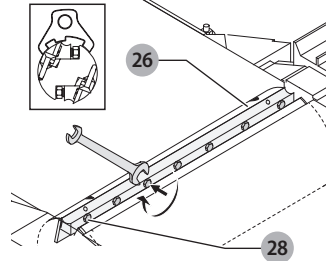

Fig. E3

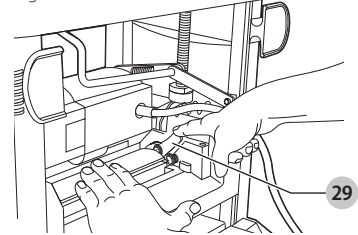

Fig. E4

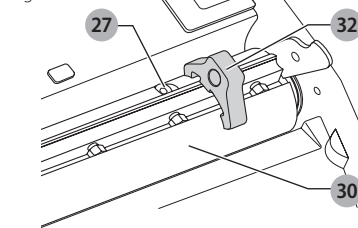
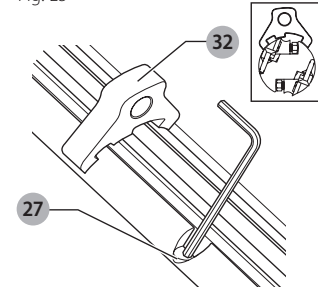

Fig. E5



Retirada de hojas (Fig. A, E1-E4)

1. Desbloquee la palanca de bloqueo del cabezal **2** (Fig. A).
2. Ajuste la profundidad de corte en aproximadamente 75 mm.
3. Retire las dos tuercas hexagonales **25** (Fig. E1) y retire cuidadosamente el adaptador de polvo **13** y la bandeja de herramientas **12** (Fig. A) para exponer las hojas.
4. Gire cuidadosamente el cabezal de corte **30** (Fig. E4) hasta que la primera cuchilla sea visible.
5. Bloquee la palanca de bloqueo del cabezal **2** (Fig. A).
6. Afloje las siete tuercas de fijación de la hoja **26**, **28** (Fig. E2) utilizando la llave suministrada.
7. Retire la hoja del cabezal de corte para volver a a filar o a sustituir la hoja.
8. Pulse la palanca de bloqueo del cabezal de corte **29** (Fig. E3) y gire lentamente el cabezal de corte hasta que la otra hoja pueda retirarse.

Sustitución de las hojas (Fig. E2-E5)

1. Coloque el cabezal de corte **30** tal y como se indica en la figura E4.
2. Coloque la hoja en el cabezal de corte y compruebe que el cabezal de la tuerca de ajuste de altura **27** (Fig. E4) se ubica en la ranura de la hoja.
3. Afloje las siete tuercas **26**, **28** (Fig. E2) de la fijación de la hoja con respecto a la misma, un poco para permitir que la hoja se ajuste en la altura.
4. Coloque el medidor **32** (Fig. E4) en el cabezal de corte lo más cerca posible a la tuerca de ajuste de altura **27**, aunque permitiendo aún el movimiento de la llave hexagonal.
5. Gire una tuerca de ajuste de altura **27** con la llave hexagonal hasta que la punta de la hoja toque el medidor **32** (Fig. E5). Repita el procedimiento con la otra tuerca de ajuste de altura. Compruebe que la altura de las hojas esté nivelada. Repite el procedimiento si es necesario.
6. Apriete las dos tuercas de fijación extremas **28** (Fig. E2) en 8,0 Nm.
7. Retire el medidor y apriete las cinco tuercas de fijación intermedias **26** (Fig. E2) en 8,0 Nm.
8. Pulse la palanca de bloqueo del cabezal de corte **29** (Fig. E3) y gire lentamente el cabezal de corte hasta que la otra hoja pueda ser sustituida con base al procedimiento indicado previamente.

OPERACIÓN

⚠ **ADVERTENCIA:** Respete siempre las instrucciones de seguridad y la reglamentación aplicable.

⚠ **ADVERTENCIA:** Para reducir el riesgo de lesiones personales graves, apague la herramienta y desconéctela de la fuente de alimentación antes de realizar ajustes o de retirar/instalar dispositivos o accesorios. Un arranque accidental podría causar lesiones.

Posición adecuada de las manos (Fig. G)

⚠ **ADVERTENCIA:** Para reducir el riesgo de lesión personal grave, tenga **SIEMPRE** las manos en una posición adecuada como se muestra.

⚠ **ADVERTENCIA:** Para reducir el riesgo de lesión personal grave, sujete **SIEMPRE** bien en caso de que haya una reacción repentina.

Fig. G

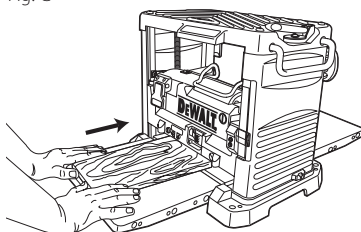

Encendido y apagado (Fig. F1, F2)

El interruptor de Encendido/Apagado de su DW733 está equipado con un interruptor de circuito. En caso de una sobrecarga del motor, deberá cortarse el suministro de alimentación del motor. Si esto ocurre, apague la máquina y pulse el botón de reinicio **35** (Fig. F1).

- La pieza de trabajo no debe entrar en contacto con el cabezal de corte cuando se encienda.

Para encenderla, ponga el interruptor de encendido/apagado **1** hacia arriba (Fig. F2). La herramienta funciona ahora de forma continua.

- Deje que el motor alcance su plena velocidad antes de introducir la pieza de trabajo.
- Deje que las cuchillas corten libremente. No la fuerce.

Para apagar la máquina, ponga el interruptor de encendido/apagado **1** hacia abajo.

Para bloquear la máquina, introduzca un dispositivo de bloqueo en el orificio **36**.

⚠ **ADVERTENCIA:** Apague siempre la herramienta cuando termine su trabajo y antes de desconectarla.

Fig. F2

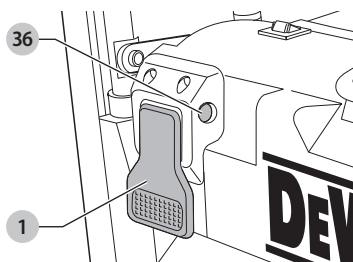

Cepillado



ADVERTENCIA:

- Retire todos los objetos ajenos. No cepille la madera con tuercas flojas. No cepille la madera que esté muy apuntalada o grapada.
- Su DW733 funcionará mejor con al menos una superficie plana.
- Para lograr buenos resultados, cepille ambos lados de su pieza de trabajo para alcanzar el grosor deseado.



ADVERTENCIA: Introduzca la pieza de trabajo en el sentido de la veta (Fig. G).

Siga las directrices de profundidad de corte y anchura de la tabla siguiente.

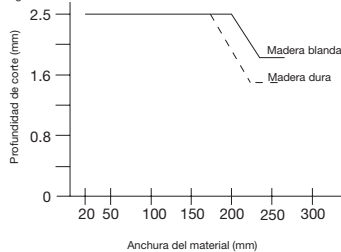

Agachadiza

La agachadiza es un hundimiento producido cuando los extremos de la pieza de trabajo entran en contacto con las cuchillas. Para evitar la agachadiza:

- Compruebe que las mesas de extensión están niveladas con la mesa principal.
- Mantenga el nivel de la pieza de trabajo durante toda la operación de cepillado.
- Introduzca la pieza de trabajo en posición plana con respecto a las mesas.

Deformación (Fig. H1-H4)

Si su pieza de trabajo tan sólo está ligeramente deformada, cepille ambos lados para lograr el grosor deseado.

Piezas de trabajo arqueadas (Fig. H1, H2)

Los rodillos de alimentación y el cabezal de corte aplanarán temporalmente la pieza de trabajo (Fig. H1). La forma arqueada, sin embargo, regresará tras el cepillado (Fig. H2).

Para retirar el arqueado, utilice una junta.

Fig.H1

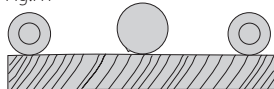
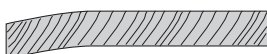

Fig.H2



Piezas de trabajo convexas (Fig. H3, H4)

1. Cepille la pieza de trabajo convexa por la mitad (Fig. H3).
2. Cepille las piezas por separado para eliminar los residuos.
3. Alternativamente, cepille primeramente la parte superior plana **37**, ponga la pieza de trabajo boca a bajo y cepille la parte inferior plana **38** (Fig. H4).

Fig. H3

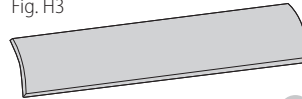
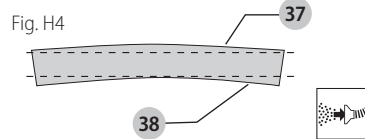

Fig. H4



Extracción de polvo (Fig. A, I)



ADVERTENCIA: Cuando sea posible, conecte un dispositivo de extracción de polvo adecuado de conformidad con las normas correspondientes acerca de la emisión de polvo. La velocidad del aire de los sistemas externos conectados deberá ser de 20 m/s +/- 2 m/s. La velocidad debe medirse en el tubo de conexión, en el punto de conexión, con la herramienta conectada pero sin funcionar.

1. Monte el adaptador de extracción de polvo **13** utilizando las tuercas **39**.
2. Introduzca el cepillo reductor **40** tal y como se indica.

Transporte (Fig. A)

Cuando transporte su DW733, llévala siempre por las asas de transporte **4** o los soportes manuales **7**.

Cuando transporte o guarde su máquina, utilice el agarre del cable **11** para mantener el cable en su sitio.

MANTENIMIENTO



ADVERTENCIA: Para reducir el riesgo de lesiones personales graves, apague la herramienta y desconéctela de la fuente de alimentación antes de realizar ajustes o de retirar/installar dispositivos o accesorios. Un arranque accidental podría causar lesiones.

Su herramienta DeWALT ha sido diseñada para funcionar durante un largo período con un mínimo de mantenimiento. Un funcionamiento continuo satisfactorio depende del cuidado adecuado de la herramienta y de una limpieza periódica.

Lubricación

La herramienta eléctrica no requiere lubricación adicional.

Limpieza



ADVERTENCIA: Sople la suciedad y el polvo de todos los conductos de ventilación con aire seco, al menos una vez por semana. Para reducir el riesgo de lesiones, utilice siempre protección para los ojos aprobada al realizar esta tarea.

ESPAÑOL



ADVERTENCIA: Nunca utilice solventes ni otros químicos abrasivos para limpiar las piezas no metálicas de la herramienta. Estos productos químicos pueden debilitar los materiales plásticos utilizados en estas piezas. Utilice un paño humedecido sólo con agua y jabón neutro. Nunca permita que penetre líquido dentro de la herramienta ni sumerja ninguna de las piezas en un líquido.

Accesorios



ADVERTENCIA: Debido a que no se han probado con este producto otros accesorios que no sean los que ofrece DeWALT, el uso de dichos accesorios con esta herramienta podría ser peligroso. Para reducir el riesgo de lesiones, con este producto deben usarse sólo los accesorios recomendados por DeWALT.

Si desea más información sobre los accesorios adecuados, consulte a su distribuidor.

Reparaciones

El cargador y las unidades de batería no pueden ser reparados.



ADVERTENCIA: Para asegurar la **SEGURIDAD** y la **CONFIABILIDAD** del producto, las reparaciones, el mantenimiento y los ajustes deben (inclusive inspección y cambio de carbones) ser realizados en un centro de mantenimiento en la fábrica DeWALT o en un centro de mantenimiento autorizado DeWALT. Utilice siempre piezas de repuesto idénticas.

Protección del Medio Ambiente



Recogida selectiva. Los productos y las baterías marcadas con este símbolo no deben desecharse junto con los residuos domésticos normales.

Los productos y las baterías contienen materiales que pueden ser recuperados y reciclados, reduciendo la demanda de materias primas. Recicle los productos eléctricos y las baterías de acuerdo con las disposiciones locales.

ESPECIFICACIONES

	DW733-AR	DW733-B2	DW733-B2C	DW733-B3
Tensión de alimentación:	220 V ~	220 V ~	220 V ~	120 V ~
Frecuencia de alimentación:	50 Hz	50–60 Hz	50 Hz	50–60 Hz
Potencia:	1,800W	1,800W	1,800W	1,800W
Velocidad sin Carga	10000 rpm	10000 rpm	10000 rpm	10000 rpm
Máx. Profundidad de Corte	2mm	2mm	2mm	2mm

Definições: Símbolos e palavras de alerta de segurança

Este manual de instruções utiliza os seguintes símbolos de alerta de segurança e palavras para o alertar para situações de risco e o risco de lesões pessoais ou danos materiais.

! **PERIGO:** Indica uma situação perigosa iminente que se não for evitada poderá causar morte ou lesão grave.

! **ATENÇÃO:** Indica uma situação perigosa iminente que se não for evitada poderá causar morte ou lesão grave.

! **CUIDADO:** Indica uma situação perigosa iminente que se não for evitada poderá causar morte ou lesão grave.

! (Usado sem palavra) indica uma mensagem relacionada com segurança.

AVISO: Indica uma prática **não relacionada com lesão pessoal** que, se não for evitada, **pode** resultar em **dano de propriedade**.

Fig. A

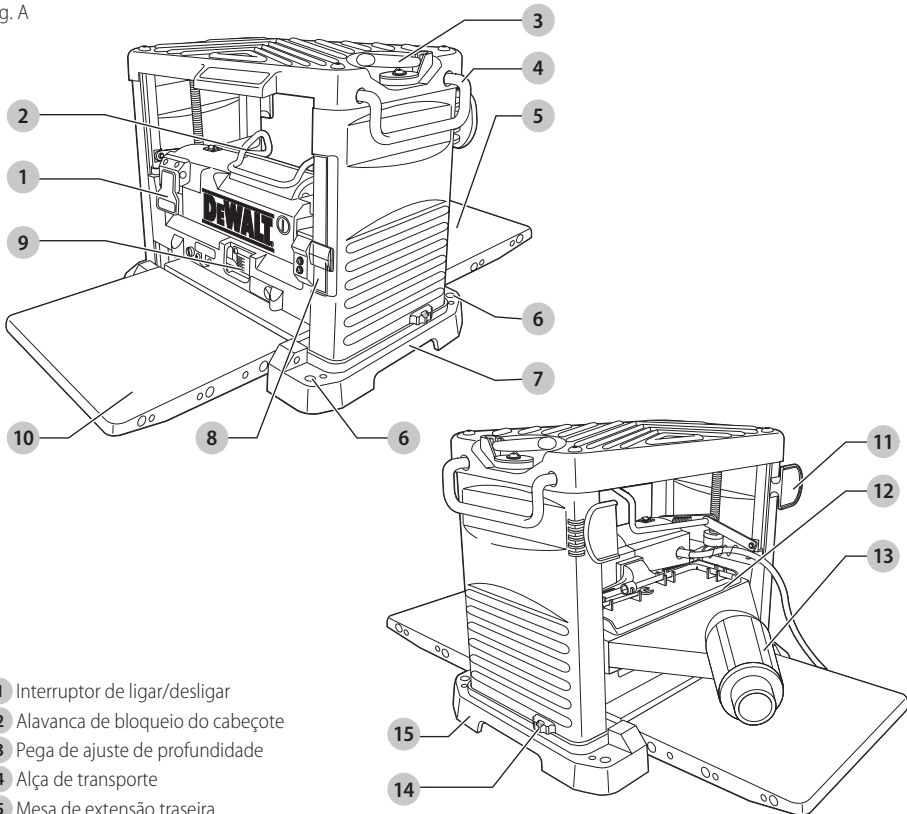

- 1 Interruptor de ligar/desligar
- 2 Alavanca de bloqueio do cabeçote
- 3 Pega de ajuste de profundidade
- 4 Alça de transporte
- 5 Mesa de extensão traseira
- 6 Orifícios de montagem
- 7 Apoios para a mão
- 8 Régua de ajuste de profundidade
- 9 Régua para remoção de material
- 10 Mesa de extensão dianteira
- 11 Rebobinador de cabo
- 12 Porta-ferramentas
- 13 Adaptador de extração de pó
- 14 Batente de profundidade
- 15 Base

! **ATENÇÃO:** *Leia todos os avisos de segurança e instruções. Se não seguir todas as instruções listadas abaixo, pode resultar em choque elétrico, incêndio e/ou lesões graves.*

! **ATENÇÃO:** *Para reduzir o risco de lesão, leia o manual de instruções*

AVISOS GERAIS DE SEGURANÇA DA FERRAMENTA ELÉTRICA



ATENÇÃO: *Leia todos os avisos de segurança e instruções. Se não seguir todas as instruções listadas abaixo, pode resultar em choque elétrico, incêndio e/ou lesões graves.*

CONSERVE TODAS AS ADVERTÊNCIAS E INSTRUÇÕES PARA FUTURAS CONSULTAS

O termo “ferramenta elétrica” nos avisos refere-se à sua ferramenta de alimentação elétrica (com fio) ou ferramenta elétrica operada por bateria (sem fio).

1) Segurança na área de trabalho

- Mantenha a área de trabalho limpa e bem iluminada.** As áreas desorganizadas e escuras podem causar acidentes.
- Não carregue ou use a bateria em atmosferas explosivas, como na presença de líquidos inflamáveis, gases ou poeira.** As ferramentas geram faíscas que podem inflamar a poeira ou fumaça.
- Mantenha crianças e visitantes afastados ao operar uma ferramenta elétrica.** Distrações podem causar a perda de controle.

2) Segurança elétrica

- As conectores da ferramenta devem caber na tomada de parede. Nunca modifique o conector de forma alguma. Não use nenhum conector adaptador com ferramentas elétricas aterradas.** Conectores não modificados e tomadas compatíveis reduzirão o risco de choque elétrico.
- Evite o contato com superfícies aterradas, como tubos, radiadores, fogões e frigoríficos.** Existe um risco acrescido de choque elétrico se seu corpo estiver ligado à terra.
- Não exponha as ferramentas elétricas à chuva ou condições molhadas.** A água que entrar na ferramenta aumentará o risco de choque elétrico.
- Não abuse do cabo. Nunca use o cabo para carregar, puxar ou desligar o aparelho. Mantenha o fio longe do calor, óleo, bordas afiadas ou peças móveis.** Os cabos danificados ou emaranhados aumentam o risco de choque elétrico.
- Ao operar uma ferramenta ao ar livre, use um cabo de extensão apropriado para uso ao ar livre.** O uso de um cabo apropriado para uso ao ar livre reduz o risco de choque elétrico.
- Se for necessário utilizar uma ferramenta elétrica em um local úmido, use um interruptor de circuito de falha aterrado (GFCI) de alimentação protegida.** O uso de um cabo apropriado para uso ao ar livre reduz o risco de choque elétrico.

3) Segurança Pessoal

- Fique atento, olhe o que você está fazendo e use o bom senso ao operar uma ferramenta. Não use a ferramenta quando você estiver cansado ou sob a influência de drogas, álcool ou de medicamentos.** Um momento de desatenção enquanto opera uma ferramenta pode resultar em grave ferimento pessoal.
- Use equipamento de segurança. Sempre use óculos de segurança.** O equipamento de segurança tais como a máscara contra a poeira, sapatos de segurança antiderrapantes, capacete de segurança, e protetor auricular usados em condições apropriadas reduzirão os ferimentos pessoais.
- Evite acidente inicial. Assegure que o interruptor está na posição desligada antes de conectar o plugue na tomada.** Carregar a ferramentas com seu dedo no interruptor ou conectar a ferramenta que apresenta o interruptor na posição “ligado” são um convite à acidentes.
- Remova qualquer chave de ajuste antes de ligar a ferramenta.** Uma chave de boca ou de ajuste unida a uma parte rotativa da ferramenta pode resultar em ferimento pessoal.
- Não force além do limite. Mantenha o apoio e o equilíbrio adequado todas as vezes que utilizar a ferramenta.** Isto permite melhor controle da ferramenta em situações inesperadas.
- Vista-se apropriadamente. Não use roupas demasiadamente largas ou jóias. Mantenha seus cabelos, roupas e luvas longe das peças móveis.** A roupa folgada, jóias ou cabelos longos podem ser presos pelas partes em movimento.
- Se os dispositivos são fornecidos com conexão para extração e coleta de pó, assegure que estes estão conectados e usados corretamente.** O uso destes dispositivos pode reduzir riscos relacionados a poeira.

4) Segurança pessoal

- Esteja alerta, observe o que você está fazendo e use o bom senso ao operar uma ferramenta elétrica. Não use a ferramenta quando você estiver cansado ou sob a influência de drogas, álcool ou medicamentos.** Um momento de desatenção enquanto opera a ferramenta pode resultar em ferimentos graves.
- Use equipamento de proteção pessoal. Sempre use proteção para as vistas.** Equipamentos de segurança como máscara de pó, sapatos de segurança antiderrapantes, capacete de segurança ou protetor auricular usados em condições apropriadas reduzirão as lesões pessoais.
- Prevenção de arranque acidental Verifique se o interruptor está na posição de desligado antes de ligar a fonte de alimentação e/ou bateria, pegar ou transportar a ferramenta.** Carregar a ferramenta com seu dedo no interruptor ou alimentar

a ferramenta elétrica que tem o interruptor ativado, pode causar acidentes.

- d) **Remova qualquer chave de ajuste antes de ligar a ferramenta elétrica.** Uma ferramenta ou chave que está anexada na parte rotativa da ferramenta pode resultar em lesões pessoais.
- e) **Não se estique. Mantenha o apoio e o equilíbrio adequado em todos os momentos.** Isso permite melhor controle da ferramenta em situações inesperadas.
- f) **Vista-se adequadamente.. Não use roupas largas ou joias. Mantenha seu cabelo, roupas e luvas longe das peças móveis.** Roupas largas, joias ou cabelos longos podem ficar presos nas partes em movimento.
- g) **Se os dispositivos são fornecidos com conexão para extração e coleta de pó, assegure que estes estão conectados e usados corretamente.** Uso de coleta de pó pode reduzir os riscos relacionados com a poeira.

5) Reparo

- a) **Repare sua ferramenta por pessoal de reparo qualificado e utilize somente peças de reposição idênticas. Isto assegurará a segurança da ferramenta..**

Regras de segurança adicionais para plainas mecânicas

- Quando efetuar trabalhos, é aconselhável usar óculos de segurança.
- Certifique-se de que a máquina está colocada numa superfície nivelada.
- Antes de começar a trabalhar, retire todos os pregos e objetos metálicos da peça. Não utilize madeira lascada.
- Certifique-se de que a máquina se encontra em perfeitas condições de trabalho. Nunca ligue a máquina sem todos os resguardos colocados.
- Utilize sempre lâminas afiadas do tipo correto e concebidas para o material a cortar.
- Mantenha as mãos afastadas das lâminas.
- Nunca aplaine material com menos de 19.685" (500 mm).
- Evite remover quaisquer limalhas ou outras partes da peça da área de corte enquanto a máquina estiver em funcionamento.
- Sem suporte adicional, a máquina foi concebida para aceitar o tamanho máximo da peça de trabalho de:
 - Largura de 12.4" (315 mm) por 5.9" (150 mm) de altura por 39.37" (1000 mm) de comprimento.
 - As peças de trabalho maiores devem ser suportadas por uma mesa adicional adequada. Fixe sempre a peça de trabalho com segurança.
- Em caso de acidente ou falha da máquina, desligue a máquina de imediato e retire o plugue da corrente elétrica.

- Comunique a falha e sinalize a máquina de maneira adequada, para evitar que outras pessoas utilizem a máquina defeituosa.
- Se o cabeçote de corte da serra ficar bloqueado devido a força de avanço anormal durante o corte, desligue a máquina e retire o plugue da fonte de alimentação. Retire a peça de trabalho e certifique-se que o cabeçote de corte funciona sem problemas. Ligue a máquina e inicie a nova operação de corte com força de avanço reduzida.
- Nunca utilize a máquina para trabalhar qualquer material que não seja madeira. Examine a peça de trabalho com cuidado no que diz respeito a falhas que possam afetar o processo de trabalho.
- Sempre que a situação o permitir, fixe a máquina a uma bancada.
- Certifique-se de que as lâminas estão bem afiadas. As lâminas podem ser afiadas 3 vezes. Se for necessário afiá-las mais alguma vez, deve substituí-las. Utilize apenas lâminas e peças sobressalentes da DeWalt.
- Antes de utilizar a ferramenta, verifique se todas as peças relacionadas com segurança, tais como o interruptor, o cabeçote de corte, o dispositivo contra ressalto e o rolo de velocidade de avanço funcionam corretamente.
- Ajuste as mesas de alimentação e recuo corretamente.
- Use luvas de segurança quando utilizar a máquina de corte e material áspero.
- Certifique-se de que o operador está devidamente formado no que diz respeito à utilização, ajuste e operação da máquina.
- Para reduzir o risco de lesão, desligue a ferramenta e retire o plugue da fonte de alimentação antes de instalar ou remover acessórios. Certifique-se de que o interruptor de ativação está na posição de desligar.
- Nunca efetue cortes parciais (isto é, cortes que não impliquem trabalhar a todo o comprimento da peça).
- Evitar trabalhar madeira dobrada incorretamente que não esteja em contato adequado com a mesa de alimentação.

Riscos residuais

Os seguintes riscos são inerentes à utilização das desengrossadeiras:

- Ferimentos causados ao tocar nas partes rotativas.

Apesar da aplicação dos regulamentos de segurança relevantes e da implementação de dispositivos de segurança, alguns riscos residuais não podem ser evitados. Estes riscos são os seguintes:

- Risco de acidentes causados por partes descobertas da lâmina em rotação.
- Risco de lesões ao mudar a lâmina.
- Risco de entalar os dedos quando abrir os resguardos.
- Perigos para a saúde provocados pela inalação de poeiras produzidas durante trabalhos de plaina de madeira, especialmente carvalho, faia e placas de fibra de densidade média.

Os seguintes fatores aumentam o risco de problemas de respiração:

PORTUGUÊS

- O extrator de serradura não está ligado durante o corte da madeira.
- Extração de poeira insuficiente causada por filtros de exaustão sujos.
- Lâminas de corte gastas.
- A mesa de alimentação não está ajustada corretamente.

Informações adicionais de segurança

ATENÇÃO: SEMPRE use óculos de segurança. Óculos regulares NÃO são óculos de segurança. Também use máscara de rosto ou de poeira se a operação de corte contém poeira. USE SEMPRE EQUIPAMENTO DE SEGURANÇA CERTIFICADO.

- Proteção das vistas ANSI Z87.1 (CAN/CSA Z94.3)
- Proteção auditiva ANSI S12.6 (S3.19)
- Proteção respiratória NIOSH/OSHA/MSHA

ATENÇÃO: Poeira acumulada por lixamento, serragem, moagem, perfuração e outras atividades de construção contém produtos químicos conhecidos no Estado da Califórnia por causar câncer, defeitos de nascimento ou outros danos de reprodução. Alguns exemplos desses produtos químicos são:

- chumbo de tintas à base de chumbo
- sílica cristalina de tijolos e cimento e outros produtos de alvenaria e arsênico e cromo de madeira tratada quimicamente

O risco dessas exposições varia, dependendo de quantas vezes você faz este tipo de trabalho. Para reduzir sua exposição a esses produtos químicos: trabalhe em uma área bem ventilada e use equipamento de segurança aprovado, como máscaras de poeira que são especialmente concebidas para filtrar partículas microscópicas.

- **Evite o contato prolongado com a poeira de lixamento, serragem, moagem, perfuração e outras atividades de construção. Use roupas de proteção e lave as áreas expostas com sabão e água.** Permitir que a poeira entre em sua boca, vistas ou acumule na superfície da pele pode provocar a absorção de substâncias químicas nocivas.

ATENÇÃO: O uso desta ferramenta pode gerar e/ou dispersar a poeira que pode causar lesão respiratória grave e permanente de outras tipos. Sempre use proteção respiratória aprovada pela NIOSH/OSHA para a exposição a poeira. Direcione as partículas para longe do rosto e do corpo.











ATENÇÃO: Sempre use proteção auditiva pessoal que está de acordo com ANSI S12.6 (S3.19) durante o uso. Sob algumas condições e duração do uso, o ruído deste produto pode contribuir para a perda de audição.

CUIDADO! Quando não estiver em uso, coloque a ferramenta de lado em uma superfície estável onde não possa provocar riscos de tropeço ou queda. Alguns ferramentas com baterias grandes ficarão de pé na bateria, mas pode ser facilmente derrubada.

- **Saídas de ar geralmente cobrem peças móveis e devem ser evitadas.** Roupas largas, joias ou cabelos longos podem ficar presos nas partes em movimento.
- **Não trabalhe com esta ferramenta durante períodos muito longos.** A vibração criada pelo martelamento pode ser prejudicial para suas mãos e seus braços. Sempre use luvas para ajudar a amortizar as vibrações e descanse com frequência para limitar sua exposição.
- **Um cabo de extensão deve ter o tamanho do fio adequado para a segurança.** Quanto menor for o número do calibre do fio, maior é a capacidade de o cabo, que é de calibre 16 e tem uma maior capacidade do que o de calibre 18. Um cabo menor vai causar uma queda na tensão da linha, resultando em perda de potência e superaquecimento. Ao usar mais de uma extensão para compensar o comprimento total, certifique-se que cada ramal individual contém pelo menos o tamanho mínimo do fio. A tabela a seguir mostra o tamanho correto para usar, dependendo do comprimento do cabo e da amperagem nominal. Em caso de dúvida, use o próximo calibre mais pesado. Quanto menor o número do calibre, mais pesado o cabo.

Tensão (Volts)	Comprimento do cabo de extensão em metros (m)			
120–127V	0–7	7–15	15–30	30–50
220–240V	0–15	15–30	30–60	60–100
Faixa de Corrente nominal (Amperes)	Seção mínima do cabo de extensão em milímetros quadrados (mm²)			
0–6A	1,0	1,5	1,5	2,5
6–10A	1,0	1,5	2,5	4,0
10–12A	1,5	1,5	2,5	4,0
12–16A	2,5	4,0	Não Recomendado	

A etiqueta de sua ferramenta pode incluir os seguintes símbolos. Os símbolos e suas definições são as seguintes.

V	volts		ou CA/CD... corrente direta ou alternada
Hz	hertz		
min	minutos	 Construção Classe II (isolamento duplo)
 ou CD	corrente direta		
	Classe I construção (aterrada)	no Velocidade sem carga
.../min	revoluções por minuto	n velocidade nominal
BPM	toques por minuto	 terminal de aterramento
IPM	impactos por minuto	 símbolo de alerta de segurança
RPM	revoluções por minuto	 radiação visível
sfpm	pé de superfície por minuto	 usar proteção respiratória
SPM	toques por minuto	 usar óculos de proteção
A	amperes	 usar proteção auditiva
W	watts		
 ou CA	corrente alternada		

GUARDE ESTAS INSTRUÇÕES PARA USO FUTURO

Motor

Verifique se a fonte de alimentação é compatível com a marca na placa de identificação. Se a tensão diminuir mais de 10%, causará perda de alimentação e superaquecimento. As ferramentas DeWALT são testadas na fábrica; Se esta ferramenta não funcionar, verifique a fonte de alimentação.

COMPONENTES (FIG. A)



ATENÇÃO: Nunca modifique a ferramenta elétrica ou qualquer parte dela. Pode causar dano ou lesão pessoal.

Consulte a Figura A no início deste manual para obter uma lista completa dos componentes.

INDICAÇÃO DE USO

A desengrossadeira DeWALT DW733 foi concebida para o corte profissional de madeira. Efetua operações de aplainamento de maneira precisa e segura.

NÃO use em condições úmidas ou em presença de gases ou líquidos inflamáveis.

Esta desengrossadeira é uma ferramenta eléctrica profissional.

NÃO deixe que as crianças entrem em contato com a ferramenta. Deve supervisionar quando operadores inexperientes usarem esta ferramenta.

MONTAGEM E AJUSTES



ATENÇÃO: Para reduzir o risco de lesões graves, desligue a ferramenta e desconecte a ferramenta da fonte de alimentação antes fazer quaisquer ajustes ou remover/colocar anexos ou acessórios. Um partida accidental pode causar lesão.

Montagem em bancada (Fig. B)

- São fornecidos orifícios 6 nos quatro modelos para facilitar a montagem em bancada. São fornecidos dois orifícios com tamanho diferente para acomodar parafusos com tamanho diferente. Utilize um dos orifícios; não é necessário utilizar os dois. Monte sempre a unidade com firmeza para evitar qualquer movimento. Para melhorar a portabilidade, a ferramenta pode ser montada numa placa de contraplacado de 12,5 mm ou mais grossa, que pode ser fixada no seu suporte de trabalho ou movida para outros locais de trabalho e fixada novamente.
- Quando montar a unidade numa placa de contraplacado, certifique-se de que os parafusos de montagem não ficam salientes na parte inferior da placa. A placa de contraplacado deve ficar nivelada no suporte de trabalho.
- Para evitar qualquer bloqueio e incorrecção, certifique-se de que a superfície de montagem não está torta ou irregular.



ATENÇÃO: a máquina deve estar sempre nivelada e estável.

Fig. B

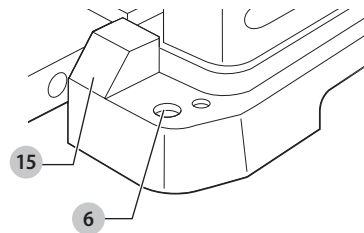

Mesas de extensão (Fig. C1, C2)

- Dobre as mesas de extensão 5 e 10 para baixo (Fig. C1).
- Ambas as mesas devem estar niveladas com a mesa principal.
- Para verificar, rode a pega de ajuste de profundidade 3 totalmente para cima.
- Coloque um nível de bolha de ar 16 sobre as mesas de extensão e a mesa principal 17.
- Prima a extremidade das mesas de extensão para baixo para remover qualquer folga.

Se for necessário ajustar, proceda do seguinte modo: afrouxe as porcas 18 e ajuste os parafusos 19 até as mesas ficarem niveladas (Fig. C2).

Fig. C1

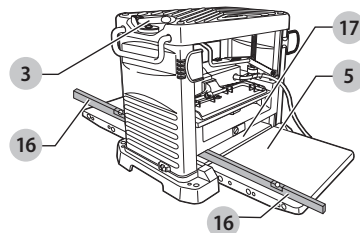
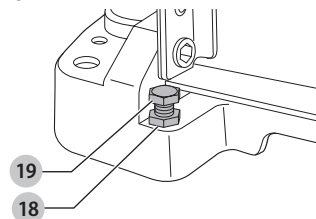

Fig. C2



Ajuste de profundidade (Fig. A, D1–D4)

A DW733 está equipada com um sistema de ajuste de profundidade de alta precisão, que inclui uma régua de ajuste de profundidade 8 (Fig. D3), uma régua de remoção de material 9 (Fig. D4), um ajustador fino e um batente de profundidade 14 (Fig. A).

- Desbloqueie a alavanca de bloqueio do cabeçote 2 (Fig. D3) puxando-a para cima.

PORTUGUÊS

2. Puxe a pega de ajuste de profundidade **3** para cima (Fig. D1). Uma volta corresponde a uma mudança na profundidade de corte de cerca de 1,5 mm.
 - Rode-a para a direita para reduzir a profundidade de corte.
 - Rode-o para a esquerda para aumentar a profundidade de corte (Fig. D2).
3. Obtenha a espessura de acabamento da peça com a régua de ajuste de profundidade **8** (Fig. D3).
4. Certifique-se de que o material fica sobre o indicador de remoção de material **20**. Leia o valor de madeira indicado que pretende remover na régua de remoção de material **9** (Fig. D4).
5. Bloquee a alavanca de bloqueio do cabeçote **2** (Fig. D3).

Fig. D1

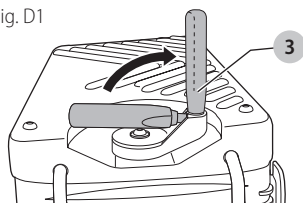

Fig. D2

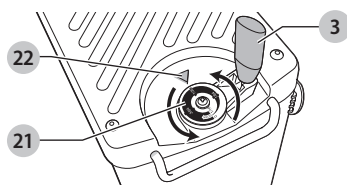

Fig. D3

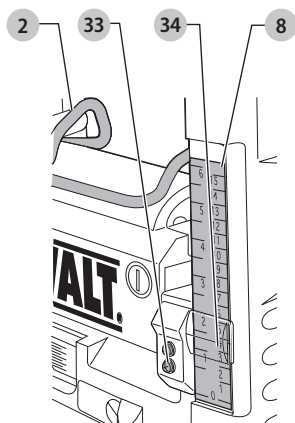
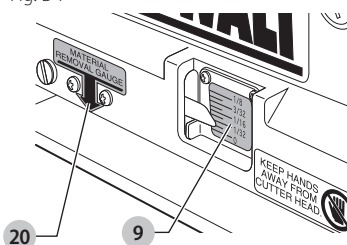

Fig. D4



Ajuste fino (Fig. D2)

Os ajustes finos são ideia para aparar pequenas quantidades de material aplainado. Por exemplo, se a peça de trabalho aplainada tiver 77,5 mm e quiser uma altura de 76,0 mm, proceda do seguinte modo:

1. Rode a etiqueta circular **21** até a marca 0 ficar alinhada com a seta **22**. Não faça quaisquer outros ajustes.
2. Rode a pega de ajuste de profundidade **3** para a direita até a marca de 1,5 mm ficar alinhada com a seta.
3. Aplaine a peça de trabalho. A espessura final é agora de 76,0 mm.

Batente de profundidade (Fig. A, D3, D5)

O batente de profundidade **14** (Fig. A2) pode ser utilizado para aplainamento repetitivo de profundidades predefinidas. Os batentes estão regulados para 0, 6, 12 e 19 mm.

Utilize o batente de 0 mm para profundidades de corte entre 3,2 e 6 mm (Fig. D5).

1. Rode o batente de profundidade até aparecer a medição pretendida.
2. Desbloquee a alavanca de bloqueio do cabeçote **2** (Fig. D3) e rode a alavanca de ajuste de profundidade até entrar em contato com o batente de profundidade. Não rode mais a pega.

Utilize o batente de 19 mm para outras espessuras. Isto não irá afectar outras regulações do batente de profundidade.

1. Desbloquee a alavanca de bloqueio do cabeçote **2** e rode a pega de ajuste de profundidade **3** para a esquerda para levantar o cabeçote por completo.
2. Desaperte a porca **23** e ajuste o parafuso de ajuste de profundidade **24** conforme necessário (Fig. D5).
3. Rode a pega de ajuste de profundidade até entrar em contato com o batente de profundidade. Não rode mais a pega.
4. Aplaine a peça de trabalho e verifique a espessura. Efectue os ajustes adicionais, se necessário.

Fig. D5

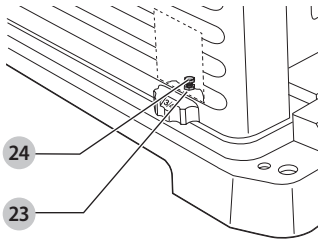

Calibragem da régua de ajuste de profundidade (Fig. D3)

A régua de ajuste de profundidade **8** foi regulada de fábrica. Em caso de utilização prolongada, é recomendável verificar a precisão da régua.

Aplaine um pedaço de madeira e anote a medição indicada na régua de ajuste de profundidade **8**.

Se for necessário ajustar, proceda do seguinte modo:

1. Afrouxe os parafusos **33**.
2. Ajuste o prisma até o indicador (34) corresponder à espessura de acabamento da peça de trabalho.
3. Aperte com firmeza os parafusos **33**.

Consulte o seu revendedor para obter mais informações sobre os acessórios apropriados. Estes incluem lâminas sobresselentes (DE7330).

Troca de lâmina (Fig. A, E1–E5)

A DW733 está equipada com uma cabeçote de corte com capacidade para duas lâminas.



ATENÇÃO: Arestas afiadas.

ATENÇÃO: As lâminas podem voltar a ser afiadas até um máx. de 3 mm abaixo do respectivo tamanho inicial. Se o tamanho da lâmina for reduzido de mais de 3 mm, é necessário substituir as lâminas. As lâminas podem ser afiadas novamente a um ângulo de 42°.

Fig. E1

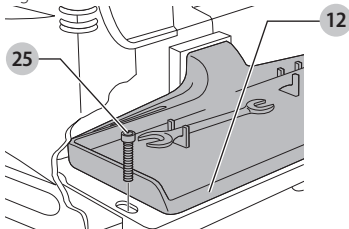

Fig. E2

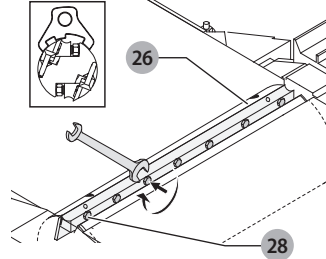

Fig. E3

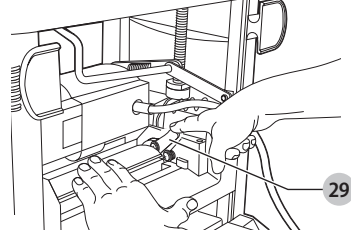

Fig. E4

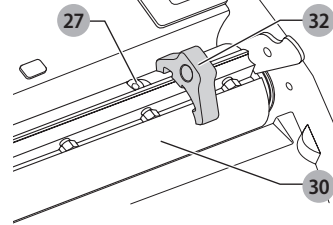
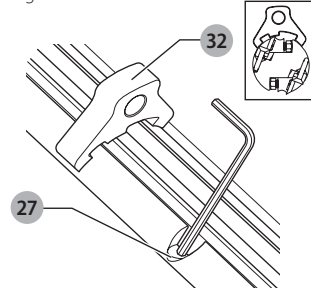

Fig. E5



Retirar as lâminas (Fig. A, E1–E4)

1. Desbloqueie a alavanca de bloqueio de cabeçote **2** (Fig. A1).
2. Ajuste a profundidade de corte para cerca de 75 mm.
3. Retire os dois parafusos hexagonais **25** (Fig. E1) e remova o adaptador de poeiras **13** com cuidado e o porta-ferramentas **12** (Fig. A2) para expor as lâminas.
4. Rode com cuidado o cabeçote de corte **30** (Fig. E4) até a primeira lâmina ficar visível.
5. Bloqueie a alavanca de bloqueio do cabeçote **2** (Fig. A1).

PORTUGUÊS

- Desaperte os sete parafusos de fixação da lâmina 26 , 28 (Fig. E2) com a chave de porcas fornecida.
- Retire a lâmina do cabeçote de corte para afiá-la novamente ou substituí-la.
- Aperte a alavanca de bloqueio do cabeçote de corte 29 (Fig. E3) e rode lentamente a cabeçote de corte até conseguir retirar a outra lâmina.

Substituir as lâminas (Fig. E2-E5)

- Posicione o cabeçote de corte 30, tal como indicado na figura E4.
- Coloque a lâmina na cabeçote de corte e certifique-se de que o cabeçote do parafuso de ajuste de altura 27 (Fig. E4) encaixa na ranhura da lâmina.
- Afrouxe ligeiramente os sete parafusos 26, 28 (Fig. E2) no sistema de fixação da lâmina contra a lâmina para que esta fique ajustada em termos de altura.
- Coloque o indicador 32 (Fig. E4) na cabeçote de corte o mais próximo possível do parafuso de ajuste de altura 27 à medida que permite o movimento da chave hexagonal.
- Rode o parafuso de ajuste de altura 27 com a chave hexagonal até a ponta da lâmina tocar no indicador 32 (Fig. E5). Repita o procedimento com o outro parafuso de ajuste de altura. Certifique-se de que a altura da lâmina está nivelada. Se necessário, repita este procedimento.
- Aperte os dois parafusos de fixação de extremidade 28 (Fig. E2) para 8,0 Nm.
- Retire o indicador e aperte os cinco parafusos de fixação intermédios 26 (Fig. E2) para 8,0 Nm.
- Prima a alavanca de bloqueio do cabeçote de corte 29 (Fig. E3) e, de acordo com o procedimento indicado acima, rode lentamente o cabeçote de corte até conseguir substituir a outra lâmina.

OPERAÇÃO



ATENÇÃO: Respeite sempre as instruções de segurança e os regulamentos aplicáveis.



ATENÇÃO: Para reduzir o risco de lesões graves, desligue a ferramenta e desconecte a ferramenta da fonte de alimentação antes fazer quaisquer ajustes ou remover/colocar anexos ou acessórios. Um partida acidental pode causar lesão.

Posição adequada da mão (Fig. G)



ATENÇÃO: Para reduzir o risco de lesão pessoal grave, USE sempre a posição correta da mão conforme mostrado.



ATENÇÃO: Para reduzir o risco de danos pessoais sérios, segure SEMPRE com segurança para evitar uma reação súbita.

Fig. G

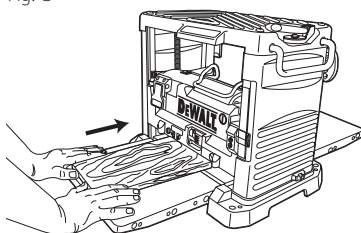

Ligar e desligar (Fig. F1, F2)

O interruptor de ligar/desligar da DW733 está equipado com um disjuntor. Em caso de sobrecarga do motor, a fonte de alimentação do motor será desligada. Se for o caso, desligue a máquina e prima o botão de reposição 35 (Fig. F1).

- Quando ligar a máquina, a peça de trabalho não deve estar em contato com o cabeçote de corte.

Para ligá-la, puxe o interruptor de ligar/desligar 1 para cima (Fig. F2). A ferramenta funciona agora no modo de operação contínua.

- Deixe o motor atingir a velocidade máxima antes de introduzir a peça de trabalho.
- Deixe as lâminas fazerem o corte livremente. Não force o movimento de corte.

Para desligar a máquina, prima o interruptor de ligar/desligar 1 para baixo.

Para desbloquear a máquina, insira um cadeado no orifício 36.



ATENÇÃO: desligue sempre a ferramenta quando terminar o trabalho e antes de desligar da corrente.

Fig. F1

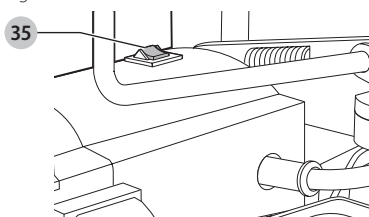
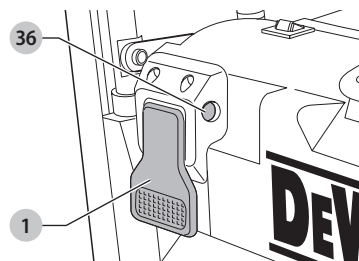

Fig. F2



Aplainamento



ATENÇÃO:

- Retire todos os objetos estranhos. Não aplane madeira com nós soltos. Não aplane madeira que tenha muitos nós ou esteja torta.
- A DW733 funciona melhor em, pelo menos, uma superfície plana.
- Para obter os melhores resultados, aplane ambos os lados da peça para obter a espessura pretendida.

Respeite as diretrizes referentes à largura e profundidade de corte incluídas na seguinte tabela.

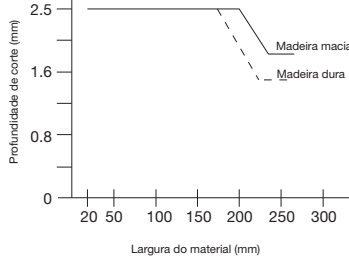

ATENÇÃO: Avance a peça na direcção do grão (Fig. G).

Depressão

Uma depressão é algo que ocorre quando as extremidades da peça entram em contato com os cortadores. Para evitar este tipo de situação:

- Certifique-se de que as mesas de extensão estão niveladas com a mesa principal.
- Mantenha a peça nivelada durante toda a operação de aplainamento.
- Avance a peça achatada contra as mesas.

Empenamento (Fig. H1–H4)

Se a peça for ligeiramente torta, aplane ambos os lados para obter a espessura pretendida.

Peças dobradas (Fig. H1, H2)

Os rolos de avanço e o cabeçote de corte aplainam temporariamente a peça (Fig. H1). Porém, a peça encurvada volta à sua posição inicial (Fig. H2).

Para eliminar o encurvamento, utilize uma juntura.

Fig. H1

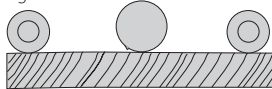
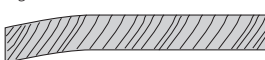
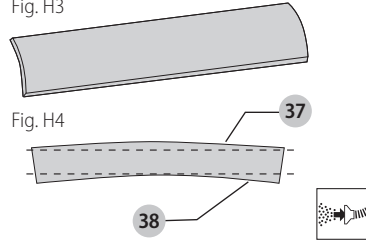

Fig. H2



Peças em forma de taça (Fig. H3, H4)

1. Rache a peça em forma de taça ao meio (Fig. H3).
2. Aplane as peças em separado para eliminar desperdícios.
3. Como alternativa, aplane primeiro a parte superior **37**, rode a peça e aplane a parte inferior **38** (Fig. H4).



Extração de serradura (Fig. A2, I)



ATENÇÃO: Sempre que possível, ligue um dispositivo de extração de serradura, concebido em conformidade com as respectivas regulamentações no que diz respeito a emissão de poeiras. A velocidade do ar dos sistemas ligados externamente deve ser 20 +/- 2 m/s. A velocidade deve ser medida no tubo de ligação no ponto de ligação, com a ferramenta ligada mas não em funcionamento.

1. Monte o adaptador de extração de serradura **13** utilizando os parafusos **39**.
2. Insira a bucha de redução **40**, tal como indicado.

Fig. I

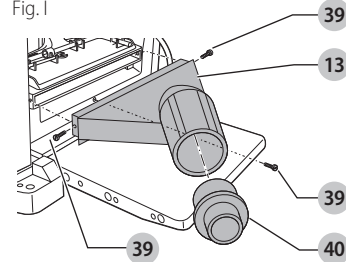

Transporte (Fig. A1, A2)

Quando transportar o DW733, segure-o sempre pelas pegas de transporte **4** ou pelos apoios para a mão **7**.

Quando transportar ou armazenar a máquina, utilize o rebobinador do cabo **11** para guardar o cabo.

MANUTENÇÃO



ATENÇÃO: Para reduzir o risco de lesões graves, desligue a ferramenta e desconecte a ferramenta da fonte de alimentação antes fazer quaisquer ajustes ou remover/colocar anexos ou acessórios. Um partida acidental pode causar lesão.

Esta ferramenta elétrica DeWALT foi concebida para o servir durante muito tempo com um mínimo de manutenção. Um funcionamento satisfatório e longo depende de cuidados adequados e de uma limpeza regular.

PORTUGUÊS

Lubrificação

Sua ferramenta elétrica não necessita de lubrificação adicional.

Limpeza



ATENÇÃO: Assopre a sujeira e poeira de todas as ventilações de ar com ar seco pelo menos uma vez. Para minimizar o risco de lesões oculares, use sempre proteção adequada para os olhos ao usar isto.



ATENÇÃO: Nunca use solventes ou outros produtos químicos para limpar as partes não metálicas da ferramenta. Estes produtos químicos podem enfraquecer os materiais plásticos utilizados por estas partes. Use um pano umedecido apenas com água e sabão neutro. Nunca deixe qualquer líquido dentro da ferramenta; nunca mergulhe qualquer parte da ferramenta em um líquido.

Acessórios



ATENÇÃO: Dado que os acessórios, além destes oferecidos pela DeWALT, não foram testados com este produto, o uso de tais acessórios com esta ferramenta pode ser perigoso. Para reduzir o risco de lesão, apenas acessórios recomendados pela DeWALT devem ser usados com este produto.

Consulte o seu revendedor para mais informações acerca dos acessórios adequados.

Reparo

O carregador e a bateria não são reparáveis.



ATENÇÃO: Para garantir a SEGURANÇA e CONFIABILIDADE do produto, reparos, manutenção e ajustes (incluindo inspeção e substituição da escova) devem ser feitos centro de assistência técnica da DeWALT ou uma assistência técnica DeWALT ou outro serviço técnico qualificado. Use sempre peças de reposição idênticas.

A DeWALT possui uma das maiores Redes de Serviços do País, Ligue: 0800-7034644 ou consulte nosso site: www.dewalt.com.br, para saber qual é a mais próxima de sua localidade.

Protegendo o Meio Ambiente Coleta seletiva



Coleta separada. Baterias e produtos marcados com este símbolo não devem ser descartados com o lixo doméstico normal.

Produtos e baterias contêm materiais que podem ser recuperados ou reciclados, reduzindo a demanda por matérias-primas. Recicle baterias e produtos elétricos de acordo com as disposições locais.

ESPECIFICAÇÕES

	DW733-B2	DW733-BR
Tensão de alimentação:	220 V	127 V
Frequência de operação:	50-60 Hz	60 Hz
Potência:	1800 W	1800 W
Velocidade sem Carga	10000 rpm	10000 rpm
Capacidade de Perfuração Máxima	2 mm	2 mm

Definitions: Safety Alert Symbols and Words

This instruction manual uses the following safety alert symbols and words to alert you to hazardous situations and your risk of personal injury or property damage.



DANGER: Indicates an imminently hazardous situation which, if not avoided, **will** result in **death or serious injury**.



WARNING: Indicates a potentially hazardous situation which, if not avoided, **could** result in **death or serious injury**.



CAUTION: Indicates a potentially hazardous situation which, if not avoided, **may** result in **minor or moderate injury**.



(Used without word) Indicates a safety related message.

NOTICE: Indicates a practice **not related to personal injury** which, if not avoided, **may** result in **property damage**.

Fig.A

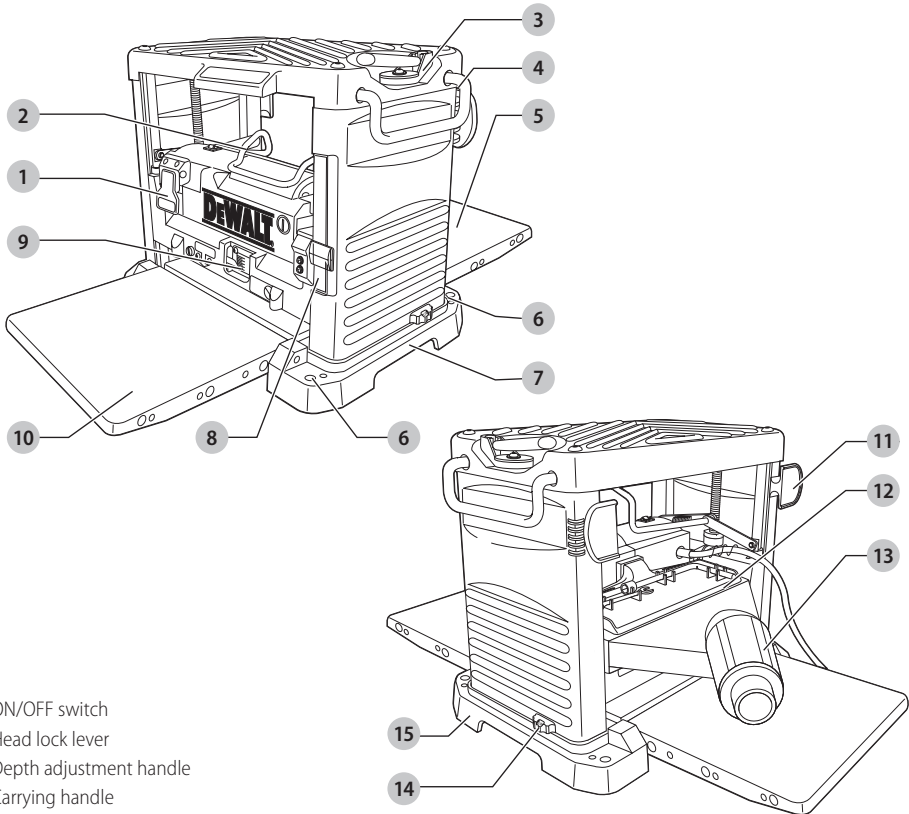

- 1 ON/OFF switch
- 2 Head lock lever
- 3 Depth adjustment handle
- 4 Carrying handle
- 5 Rear table extension
- 6 Mounting holes
- 7 Handholds
- 8 Depth adjustment scale
- 9 Material removal scale
- 10 Front table extension
- 11 Cord wrap
- 12 Tool tray
- 13 Dust extraction adaptor
- 14 Depth stop
- 15 Base



WARNING! Read all safety warnings and all instructions. Failure to follow the warnings and instructions may result in electric shock, fire and/or serious injury.



WARNING: To reduce the risk of injury, read the instruction manual.

GENERAL POWER TOOL SAFETY WARNINGS



WARNING! Read all safety warnings and all instructions. Failure to follow the warnings and instructions may result in electric shock, fire and/or serious injury.

SAVE ALL WARNINGS AND INSTRUCTIONS FOR FUTURE REFERENCE

The term "power tool" in the warnings refers to your mains-operated (corded) power tool or battery-operated (cordless) power tool.

1) Work Area Safety

- a) **Keep work area clean and well lit.** Cluttered or dark areas invite accidents.
- b) **Do not operate power tools in explosive atmospheres, such as in the presence of flammable liquids, gases or dust.** Power tools create sparks which may ignite the dust or fumes.
- c) **Keep children and bystanders away while operating a power tool.** Distractions can cause you to lose control.

2) Electrical Safety

- a) **Power tool plugs must match the outlet. Never modify the plug in any way. Do not use any adapter plugs with earthed (grounded) power tools.** Unmodified plugs and matching outlets will reduce risk of electric shock.
- b) **Avoid body contact with earthed or grounded surfaces such as pipes, radiators, ranges and refrigerators.** There is an increased risk of electric shock if your body is earthed or grounded.
- c) **Do not expose power tools to rain or wet conditions.** Water entering a power tool will increase the risk of electric shock.
- d) **Do not abuse the cord. Never use the cord for carrying, pulling or unplugging the power tool. Keep cord away from heat, oil, sharp edges or moving parts.** Damaged or entangled cords increase the risk of electric shock.
- e) **When operating a power tool outdoors, use an extension cord suitable for outdoor use.** Use of a cord suitable for outdoor use reduces the risk of electric shock.
- f) **If operating a power tool in a damp location is unavoidable, use a ground fault circuit interrupter (GFCI) protected supply.** Use of a GFCI reduces the risk of electric shock.

3) Personal Safety

- a) **Stay alert, watch what you are doing and use common sense when operating a power tool. Do not use a power tool while you are tired or under the influence of drugs, alcohol or medication.** A moment of inattention while operating power tools may result in serious personal injury.

- b) **Use personal protective equipment. Always wear eye protection.** Protective equipment such as dust mask, non-skid safety shoes, hard hat, or hearing protection used for appropriate conditions will reduce personal injuries.
- c) **Prevent unintentional starting. Ensure the switch is in the off position before connecting to power source and/or battery pack, picking up or carrying the tool.** Carrying power tools with your finger on the switch or energizing power tools that have the switch on invites accidents.
- d) **Remove any adjusting key or wrench before turning the power tool on.** A wrench or a key left attached to a rotating part of the power tool may result in personal injury.
- e) **Do not overreach. Keep proper footing and balance at all times.** This enables better control of the power tool in unexpected situations.
- f) **Dress properly. Do not wear loose clothing or jewelry. Keep your hair, clothing and gloves away from moving parts.** Loose clothes, jewelry or long hair can be caught in moving parts.
- g) **If devices are provided for the connection of dust extraction and collection facilities, ensure these are connected and properly used.** Use of dust collection can reduce dust-related hazards.

4) Power Tool Use and Care

- a) **Do not force the power tool. Use the correct power tool for your application.** The correct power tool will do the job better and safer at the rate for which it was designed.
- b) **Do not use the power tool if the switch does not turn it on and off.** Any power tool that cannot be controlled with the switch is dangerous and must be repaired.
- c) **Disconnect the plug from the power source and/or the battery pack from the power tool before making any adjustments, changing accessories, or storing power tools.** Such preventive safety measures reduce the risk of starting the power tool accidentally.
- d) **Store idle power tools out of the reach of children and do not allow persons unfamiliar with the power tool or these instructions to operate the power tool.** Power tools are dangerous in the hands of untrained users.
- e) **Maintain power tools. Check for misalignment or binding of moving parts, breakage of parts and any other condition that may affect the power tool's operation. If damaged, have the power tool repaired before use.** Many accidents are caused by poorly maintained power tools.
- f) **Keep cutting tools sharp and clean.** Properly maintained cutting tools with sharp cutting edges are less likely to bind and are easier to control.
- g) **Use the power tool, accessories and tool bits, etc. in accordance with these instructions, taking**

into account the working conditions and the work to be performed. Use of the power tool for operations different from those intended could result in a hazardous situation.

5) Service

- a) **Have your power tool serviced by a qualified repair person using only identical replacement parts.** This will ensure that the safety of the power tool is maintained.

Additional Safety Rules for Thickness Planer

- It is advisable to wear safety goggles when operating.
- Make sure that the machine is placed on an even surface.
- Remove all nails and metal objects from the workpiece before starting work. Do not use splintery wood.
- Ensure the machine is in perfect working condition. Never run the machine without all guards in place.
- Always use sharp blades of the correct type designed for the material to be cut.
- Keep your hands well clear of the blades.
- Never plane material shorter than 19.685" (500 mm).
- Refrain from removing any cut-offs or other parts of the workpiece from the cutting area whilst the machine is running.
- Without additional support the machine is designed to accept the maximum workpiece size of:
 - Width 12.4" (315 mm) by height 5.9" (150 mm) by length 39.37" (1000 mm).
 - Longer workpieces need to be supported by suitable additional table. Always clamp the workpiece safely.
- In case of an accident or machine failure immediately turn the machine off and disconnect from the mains.
- Report the failure and mark the machine in suitable form to prevent other people from using the defective machine.
- When the cutterhead is blocked due to abnormal feed force during cutting, turn the machine off and disconnect from power supply. Remove the workpiece and ensure that the cutterhead runs free. Turn the machine on and start new cutting operation with reduced feed force.
- Never use the machine for working any material other than wood. Examine the workpiece carefully for faults which may affect the machining process.
- Whenever the situation allows, clamp the machine to a bench.
- Ensure the blades are well sharpened. The blades can be re-sharpened up to 3 times. After that the blades must be replaced. Use only DeWALT blades and spare parts.
- Before use, check all safety related parts, such as switch, cutterhead, anti-kickback device and feed speed roller for proper function.
- Adjust the infeed and outfeed tables correctly.
- Wear safety gloves when handling the cutter block and rough material.
- Ensure the operator is adequately trained in the use, adjustment and operation of the machine.

- To reduce risk of injury, turn the machine off and disconnect from the power source before installing and removing accessories. Make sure the power switch is in the off position.
- Never carry out stopped work (i.e., cuts that do not involve working over the full length of the workpiece).
- Avoid working badly bowed wood providing inadequate contact with the infeed table.

Residual Risks

The following risks are inherent to the use of planers:

- Injuries caused by touching the rotating parts.

In spite of the application of the relevant safety regulations and the implementation of safety devices, certain residual risks cannot be avoided.

These are:

- Risk of accidents caused by the uncovered parts of the rotating blade.
- Risk of injury when changing the blade.
- Risk of squeezing fingers when opening the guards.
- Health hazards caused by breathing dust developed when planing wood, especially oak, beech and MDF.

The following factors increase the risk of breathing problems:

- No dust extractor connected when sawing wood.
- Insufficient dust extraction caused by uncleaned exhaust filters.
- Worn cutter blades.
- Infeed table not correctly adjusted.

Additional Safety Information



WARNING: ALWAYS use safety glasses. Everyday eyeglasses are NOT safety glasses. Also use face or dust mask if cutting operation is dusty. ALWAYS WEAR CERTIFIED SAFETY EQUIPMENT:

- ANSI Z87.1 eye protection (CAN/CSA Z94.3),
- ANSI S12.6 (S3.19) hearing protection,
- NIOSH/OSHA/MSHA respiratory protection.



WARNING: Some dust created by power sanding, sawing, grinding, drilling, and other construction activities contains chemicals known to the State of California to cause cancer, birth defects or other reproductive harm. Some examples of these chemicals are:

- lead from lead-based paints,
- crystalline silica from bricks and cement and other masonry products, and
- arsenic and chromium from chemically-treated lumber.

Your risk from these exposures varies, depending on how often you do this type of work. To reduce your exposure to these chemicals: work in a well ventilated area, and work with approved safety equipment, such as those dust masks that are specially designed to filter out microscopic particles.

- **Avoid prolonged contact with dust from power sanding, sawing, grinding, drilling, and other construction activities. Wear protective clothing and**

ENGLISH

wash exposed areas with soap and water. Allowing dust to get into your mouth, eyes, or lay on the skin may promote absorption of harmful chemicals.

WARNING: Use of this tool can generate and/or disperse dust, which may cause serious and permanent respiratory or other injury. Always use NIOSH/OSHA approved respiratory protection appropriate for the dust exposure. Direct particles away from face and body.

WARNING: Always wear proper personal hearing protection that conforms to ANSI S12.6 (S3.19) during use. Under some conditions and duration of use, noise from this product may contribute to hearing loss.

- **Air vents often cover moving parts and should be avoided.** Loose clothes, jewelry or long hair can be caught in moving parts.
- **An extension cord must have adequate wire size for safety.** The smaller the gauge number of the wire, the greater the capacity of the cable, that is, 16 gauge has more capacity than 18 gauge. An undersized cord will cause a drop in line voltage resulting in loss of power and overheating. When using more than one extension to make up the total length, be sure each individual extension contains at least the minimum wire size. The following table shows the correct size to use depending on cord length and nameplate ampere rating. If in doubt, use the next heavier gauge. The lower the gauge number, the heavier the cord.

Voltage (Volts)	Total length of cord in meters (m)			
	0–7	7–15	15–30	30–50
120–127V	0–7	7–15	15–30	30–50
220–240V	0–15	15–30	30–60	60–100
Rated Ampere Range	Minimal cross-sectional area of the cord in meters (mm ²)			
	0–6A	1.0	1.5	2.5
	6–10A	1.0	1.5	4.0
	10–12A	1.5	1.5	4.0
	12–16A	2.5	4.0	Not Recommended

The label on your tool may include the following symbols. The symbols and their definitions are as follows:

- V volts
- Hz hertz
- min minutes
- or DC..... direct current
- Ⓜ Class I Construction (grounded)
- .../min per minute
- BPM.....beats per minute
- IPM.....impacts per minute
- RPM.....revolutions per minute
- sfpm surface feet per minute
- SPM.....strokes per minute
- A amperes
- W watts
- ~ or AC..... alternating current
- Ⓜ or AC/DC... alternating or direct current
- Ⓜ Class II Construction (double insulated)
- n₀..... no load speed
- n rated speed
- Ⓜ earthing terminal
- ⚠ safety alert symbol
- ⚠ visible radiation

- Ⓜ wear respiratory protection
- Ⓜ wear hearing protection
- Ⓜ wear eye protection

SAVE THESE INSTRUCTIONS FOR FUTURE USE

Motor

Be sure your power supply agrees with the nameplate marking. Voltage decrease of more than 10% will cause loss of power and overheating. DeWALT tools are factory tested; if this tool does not operate, check power supply.

COMPONENTS (FIG. A)

WARNING: Never modify the power tool or any part of it. Damage or personal injury could result.

Refer to Figure A at the beginning of this manual for a complete list of components.

INTENDED USE

Your DeWALT DW733 thickness planer has been designed for professional cutting of wood. It performs planing operations accurately and safely.

DO NOT use under wet conditions or in presence of flammable liquids or gases.

This thickness planer is a professional power tool.

DO NOT let children come into contact with the tool. Supervision is required when inexperienced operators use this tool.

ASSEMBLY AND ADJUSTMENTS

WARNING: To reduce the risk of serious personal injury, turn unit off and disconnect it from power source before making any adjustments or removing/installing attachments or accessories. An accidental start-up can cause injury.

Bench Mounting (Fig. B)

- Holes ⑥ are provided in all four feet to facilitate bench mounting. Two different sized holes are provided to accommodate different sizes of bolts. Use either hole; it is not necessary to use both. Always mount your machine firmly to prevent movement. To enhance portability, the tool can be mounted to a piece of 12.5 mm or thicker plywood which can then be clamped to your work support or moved to other job sites and reclamped.
- When mounting your machine to a piece of plywood, make sure that the mounting screws do not protrude from the bottom of the wood. The plywood must sit flush on the work support.
- To prevent binding and inaccuracy, be sure the mounting surface is not warped or otherwise uneven.

WARNING: The machine must be level and stable at all times.

Fig. B

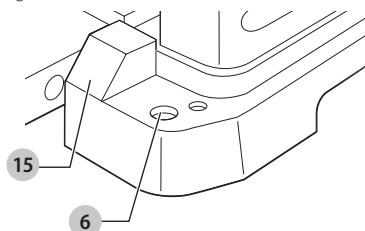

Table Extensions (Fig. C1, C2)

1. Fold down the table extensions **5** and **10** (Fig. C1).
2. Both tables must be level with the main table.
3. To check, turn the depth adjustment handle **3** all the way up.
 - a. Place a level **16** over the table extensions and the main table **17**.
 - b. Press the edge of the table extensions down to remove any play.

If adjustment is required, proceed as follows: slacken the nuts **18** and adjust the bolts **19** until the tables are level (Fig. C2).

Fig. C1

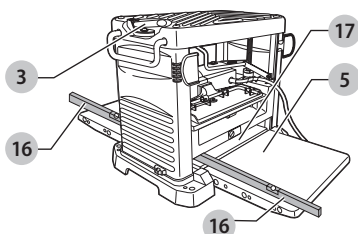
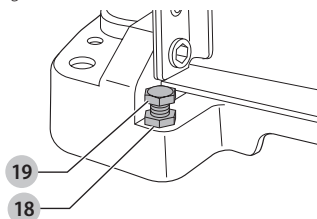

Fig. C2



Depth Adjustment (Fig. A, D1–D4)

Your DW733 is equipped with a high precision depth adjustment system including a depth adjustment scale **8** (Fig. D3), a material removal scale **9** (Fig. D4), a fine adjuster and a depth stop **14** (Fig. A).

1. Unlock the head lock lever **2** (Fig. D3) by pulling it up.
2. Pull the depth adjustment **3** handle up (Fig. D1). One turn corresponds to a change in cutting depth of approx. 1.5 mm.
 - Turn clockwise to decrease the cutting depth.
 - Turn counterclockwise to increase the cutting depth (Fig. D2).
3. Read the finished thickness of your workpiece on the depth adjustment scale **8** (Fig. D3).

4. Make sure the material is under the material removal gauge **20**. Read the amount of wood being removed on the material removal scale **9** (Fig. D4).
5. Lock the head lock lever **2** (Fig. D3).

Fig. D1

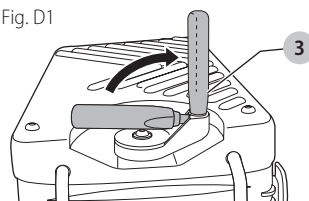

Fig. D2

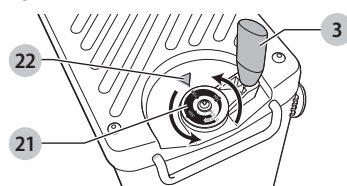

Fig. D3

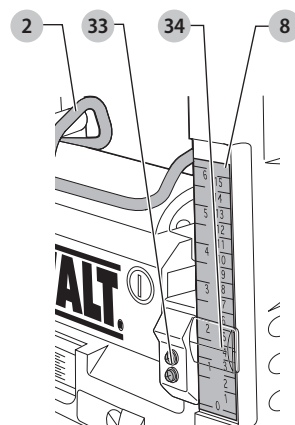
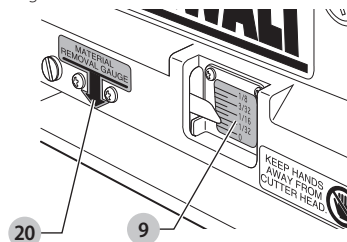

Fig. D4



Fine Adjustment (Fig. D2)

Fine adjustments are ideal for shaving small amounts from planed material. For example, if your planed workpiece is 77.5 mm and should be 76.0 mm, proceed as follows:

1. Turn the circular label **21** until the 0 mark aligns with the arrow **22**. Do not make any other adjustments.
2. Turn the depth adjustment handle **3** clockwise until the 1.5 mm mark aligns with the arrow.

ENGLISH

3. Plane your workpiece. The final thickness is now 76.0 mm.

Depth Stop (Fig. A, D3, D5)

The depth stop **14** (Fig. A) can be used for repetitive planing of preset depths. Stops are set at 0, 6, 12 and 19 mm.

Use the 0 mm stop for cutting depths between 3.2 and 6 mm (Fig. D5).

1. Turn the depth stop until the desired measurement is indicated.
2. Unlock the head lock lever **2** (Fig. D3) and turn the depth adjustment handle clockwise until it contacts the depth stop. Do not turn the handle any further.

Use the 19 mm stop for other thicknesses. This will not affect the other depth stop settings.

1. Unlock the head lock lever **2** and turn the depth adjustment handle **3** counterclockwise to raise the head fully.
2. Loosen the nut **23** and adjust the depth adjustment bolt **24** as required (Fig. D5).
3. Turn the depth adjustment handle until it contacts the depth stop. Do not turn the handle any further.
4. Plane your workpiece and check its thickness. Make additional adjustments if required.

Fig. D5

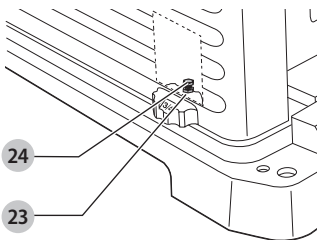

Calibrating the Depth Adjustment Scale (Fig. D3)

The depth adjustment scale **8** is factory set. In the case of extended use, it is recommended to check the scale for accuracy.

Plane a piece of wood, noting the measurement on the depth adjustment scale **8**.

If adjustment is required, proceed as follows:

1. Loosen the screws **33**.
2. Adjust the prism until the indicator **34** matches the finished thickness of the workpiece.
3. Firmly tighten the screws **33**.

Consult your dealer for further information on the appropriate accessories.

Changing Blades (Fig. A, E1–E5)

Your DW733 is equipped with a cutterhead which holds two blades.



WARNING: Sharp edges.



WARNING: The blades can be re-sharpened max. 3 mm down from their original size. If the blade size has decreased by more than 3 mm, the blades have to be replaced. The blades can be re-sharpened at 42°.

Fig. E1

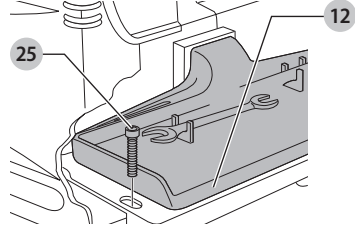

Fig. E2

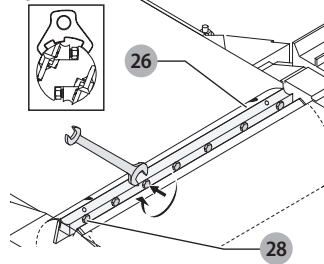

Fig. E3

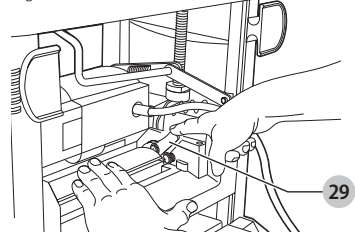

Fig. E4

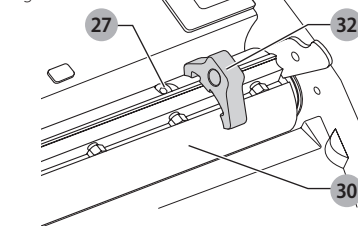
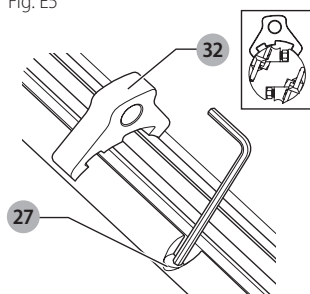

Fig. E5



Removing the Blades (Fig. A, E1–E4)

1. Unlock the head lock lever **2** (Fig. A).
2. Adjust the depth of cut to approx. 75 mm.
3. Remove the two hex screws **25** (Fig. E1) and carefully remove the dust adaptor **13** and tool tray **12** (Fig. A) to expose the blades.
4. Carefully rotate the cutterhead **30** (Fig. E4) until the first blade becomes visible.
5. Lock the head lock lever **2** (Fig. A).
6. Loosen the seven blade clamping screws **26**, **28** (Fig. E2) using the wrench supplied.
7. Remove the blade from the cutterhead for re-sharpening or replacement.
8. Press the cutterhead locking lever **29** (Fig. E3) and slowly rotate the cutterhead until the other blade can be removed.

Replacing the Blades (Fig. E2–E5)

1. Position the cutterhead **30** as shown in Figure E4.
2. Place the blade in the cutterhead and ensure that the head of the height adjustment screw **27** (Fig. E4) locates into the blade slot.
3. Loosen the seven screws **26**, **28** (Fig. E2) on the blade clamp against the blade a little bit to allow the blade to be adjusted for height.
4. Place the gauge **32** (Fig. E4) on the cutterhead as close as possible to the height adjustment screw **27** while still allowing movement of the hex key.
5. Turn one height adjustment screw **27** with the hex key until the blade tip touches the gauge **32** (Fig. E5). Repeat the procedure with the other height adjustment screw. Check to ensure the blade height is even. Repeat this procedure if needed.
6. Tighten the two end clamping screws **28** (Fig. E2) to 8.0 Nm.
7. Remove the gauge and tighten the five middle clamping screws **26** (Fig. E2) to 8.0 Nm.
8. Press the cutterhead locking lever **29** (Fig. E3) and slowly rotate the cutterhead until the other blade can be replaced following the above procedure.

OPERATION

- !** **WARNING:** Always observe the safety instructions and applicable regulations.
- !** **WARNING:** To reduce the risk of serious personal injury, turn unit off and disconnect it from power source before making any adjustments or removing/installing attachments or accessories. An accidental start-up can cause injury.

Proper Hand Position (Fig. G)

- !** **WARNING:** To reduce the risk of serious personal injury, ALWAYS use proper hand position as shown.
- !** **WARNING:** To reduce the risk of serious personal injury, ALWAYS hold securely in anticipation of a sudden reaction..

Fig. G

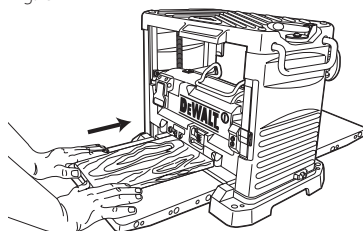

Switching On and Off (Fig. F1, F2)

The On/Off switch of your DW733 is equipped with a circuit breaker. In case of motor overload, the power supply to the motor will be cut off. If this happens, turn the machine off and press the reset button **35** (Fig. F1).

- The workpiece should not be in contact with the cutterhead when switching on.
- To turn on, pull the on/off switch **1** up (Fig. F2). The tool now works in continuous operation.
- Allow the motor to reach full speed before feeding the workpiece.
 - Allow the blades to cut freely. Do not force.
- To switch off, press the on/off switch **1** down.
- To lock the machine off, insert a padlock into the hole **36**.

- !** **WARNING:** Always turn off the tool when work is finished and before unplugging.

Fig. F1

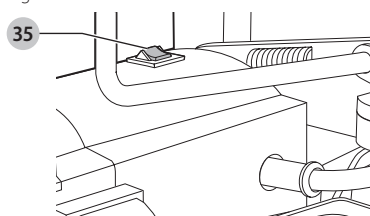

ENGLISH

Fig. F2

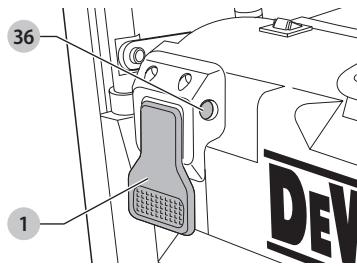

Fig. H1

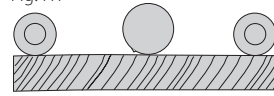
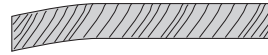

Fig. H2



Planing



WARNING:

- Remove all foreign objects. Do not plane wood with loose knots. Do not plane wood that is severely knotted or warped.
- Your DW733 works best with at least one flat surface.
- For optimal results, plane both sides of your workpiece to reach the desired thickness.



WARNING: Feed the workpiece in the direction of the grain (Fig. G).

Follow the depth of cut and width guidelines shown in the table below.

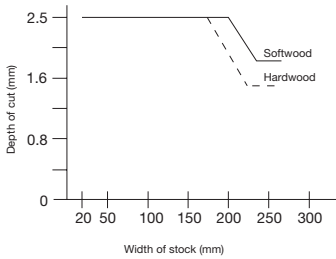

Snipe

Snipe is a depression made when the ends of the workpiece contact the cutters. To avoid snipe:

- Make sure the extension tables are level with the main table.
- Keep the workpiece level throughout the planing operation.
- Feed the workpiece flat against the tables.

Warping (Fig. H1–H4)

If your workpiece is only slightly warped, plane both sides to produce the desired thickness.

Bowed workpieces (Fig. H1, H2)

The feed rollers and cutterhead will temporarily flatten the workpiece (Fig. H1). The bowed shape, however, will return after planing (Fig. H2).

To remove the bow, use a jointer.

Cupped workpieces (Fig. H3, H4)

1. Rip the cupped workpiece in the middle (Fig. H3).
2. Plane the pieces separately to eliminate waste.
3. Alternatively, plane the top flat **37** first, then turn the workpiece over and plane the bottom flat **38** (Fig. H4).

Fig. H3



Fig. H4

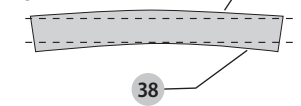

Dust Extraction (Fig. A, I)



WARNING: Whenever possible, connect a dust extraction device designed in accordance with the relevant regulations regarding dust emission. The air velocity of externally connected systems shall be 20 m/s +/- 2 m/s velocity to be measured in the connection tube at the point of connection, with the tool connected but not running.

1. Mount the dust extraction adaptor **13** using the screws **39**.
2. Insert the reduction bush **40** as shown.

Fig. I

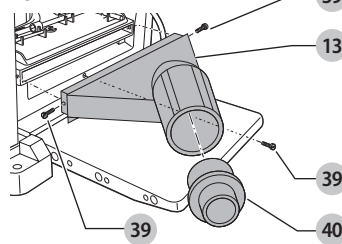

Transporting (Fig. A)

When transporting your DW733, always carry it by the carrying handles **4** or handholds **7**.

When transporting or storing your machine, use the cord wrap **11** to keep the cord in place.

MAINTENANCE

! **WARNING:** To reduce the risk of serious personal injury, turn unit off and disconnect it from power source before making any adjustments or removing/installing attachments or accessories. An accidental start-up can cause injury.

Your DeWALT power tool has been designed to operate over a long period of time with a minimum of maintenance. Continuous satisfactory operation depends upon proper tool care and regular cleaning.

Lubrication

Your power tool requires no additional lubrication.

Cleaning

! **WARNING:** Blow dirt and dust out of all air vents with clean, dry air at least once a week. To minimize the risk of eye injury, always wear approved eye protection when performing this.

! **WARNING:** Never use solvents or other harsh chemicals for cleaning the non-metallic parts of the tool. These chemicals may weaken the plastic materials used in these parts. Use a cloth dampened only with water and mild soap. Never let any liquid get inside the tool; never immerse any part of the tool into a liquid.

Accessories

! **WARNING:** Since accessories, other than those offered by DeWALT, have not been tested with this product, use of such accessories with this tool could be hazardous. To reduce the risk of injury, only DeWALT recommended accessories should be used with this product.

Recommended accessories for use with your tool are available at extra cost from your local dealer or authorized service center.

Repairs

The charger and battery pack are not serviceable.

! **WARNING:** To assure product SAFETY and RELIABILITY, repairs, maintenance and adjustment (including brush inspection and replacement) should be performed by a DeWALT factory service center or a DeWALT authorized service center. Always use identical replacement parts.

Protecting the Environment



Separate collection. Products and batteries marked with this symbol must not be disposed of with normal household waste.

Products and batteries contain materials that can be recovered or recycled reducing the demand for raw materials. Please recycle electrical products and batteries according to local provisions.

SPECIFICATIONS

	DW733-AR	DW733-B2	DW733-B3
Voltage:	220 V ~	220 V ~	120 V ~
Frequency:	50 Hz	50–60 Hz	50–60 Hz
Power input:	1800W	1800W	1800W
No Load Speed	10000 rpm	10000 rpm	10000 rpm
Max Depth Capacity	2mm	2mm	2mm

Solamente para Propósitos de Argentina:
Importa y Distribuye: Black & Decker Argentina S.A.
Pacheco Trade Center
Colectora de Ruta Panamericana
Km. 32.0 El Talar de Pacheco
Partido de Tigre
Buenos Aires (B1618FBQ)
República de Argentina
CUIT: 33-65861596-9
Tel. (011) 4726-4400

Solamente para propósito de México:
Importado por: Black & Decker S.A. de C.V.
Avenida Antonio Dovali Jaime, # 70 Torre B Piso 9
Colonia Santa Fé
Delegación Alvaro Obregón
México D. F.: 01210
Tel. (52) 555-326-7100
R.F.C.: BDE810626-1W7

Importado por:
Black & Decker do Brasil Ltda.
Rod. BR 050, s/nº - Km 167
Dist. Industrial II
Uberaba – MG – Cep: 38064-750
CNPJ: 53.296.273/0001-91
Insc. Est.: 701.948.711.00-98
S.A.C.: 0800-703-4644

MAQUINAS Y HERRAMIENTAS BLACK & DECKER CHILE S.A.
Avda. Eduardo Frei M. #6001 Edificio 67
Conchalí - Santiago de Chile
TEL: 56-2-26871706

IMPORTADO POR:
BLACK & DECKER DEL PERÚ S.A.
Av. Circunvalación del Club Golf Los Incas
Nº 152 - 154, Lote 4, Oficinas 601 – 602
Urb. Club Golf Los Incas – Santiago de Surco
Lima – Perú
TEL: (511) 614-4242
RUC: 20266596805

Hecho en Taiwan
Fabricado no Taiwan
Made in Taiwan

DeWALT Industrial Tool Co., 701 East Joppa Road, Towson, MD 21286
(AUG17) Part No. N550042 DW733 Copyright © 2017 DeWALT

The following are trademarks for one or more DeWALT power tools: the yellow and black color scheme, the “D” shaped air intake grill, the array of pyramids on the handgrip, the kit box configuration, and the array of lozenge-shaped humps on the surface of the tool.